

は、キット標準

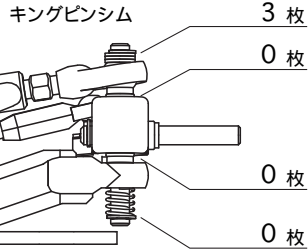

車高 3 mm

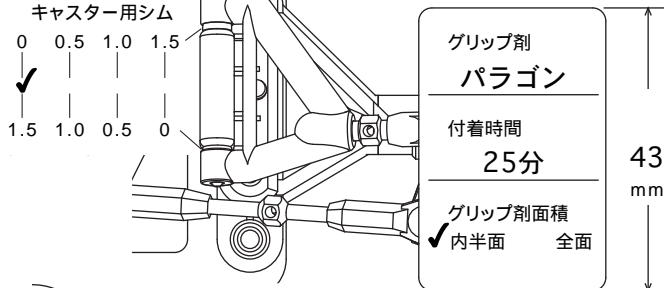

グリップ剤
パラゴン
附着時間
25分
グリップ剤面積
✓内半面 全面

43 mm

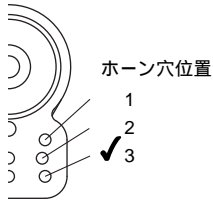

ホーン穴位置

1
2
✓3

サーボ位置

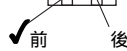

フロントタイヤ
#RS250WS
Lラバーハード
ホイール #RSX-25B
大径ホイール

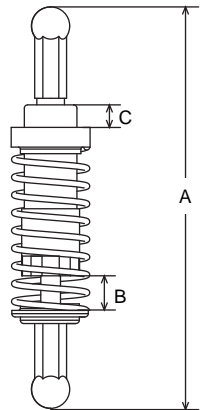

オイルダンパー

ダンパー自由長(A)	標準 67mm	67 mm	
シャーシ取付後	標準 64mm	64 mm	全備時
シャフト長(B)	標準 5mm	5 mm	全備時
テンション(C)	標準 5.5mm	7 mm	
オイル #	標準 #300	300	
スプリング	✓ソフト 0.9(黒)	ミディアム 1.0(金)	ハード 1.0(銀)

M300RSX

EXCITING PERFORMANCE RACING CAR

SETTING SHEET

DATE 2007 . 9.1~2

ドライバー **福岡 真**

コース **谷田部アリーナ**

環境	✓インドア	アウトドア
路面	✓アスファルト	コンクリート カーペット
路面状況	✓良い	悪い
気温	30	湿度 50 % 路面温度 30

ボディ **パーマ スピード8**

シャーシ 標準(t=2.1mm) ソフト(t=1.8mm)

RSX-1H ハイトラクションシャーシ

アッパーアームマウント	-15°	-10°	✓-5°	-0°
サスポール	アッパーアーム側	✓	ロアアーム側	
Fサススプリング	Sソフト 0.40 #KM-17SS	ソフト 0.45 #KM-17S	✓ミディアム 0.50 #KM-17	ハード 0.55 #KM-17H
トー	イン	✓アウト	0.2°	
初期キャンバー角	-1°			
バンブ	イン	✓アウト		

Tバー 標準(t=1.8mm) ✓ソフト(t=1.6mm)

ボールピボット ✓

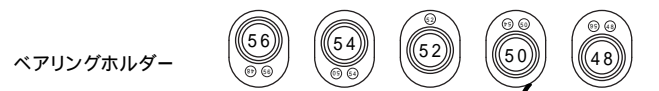

ピニオンギヤ	23 T	スパーギヤ	88 T
モーター	/ 8 ターン		
バッテリー	ドライホップ4200 mAh		

memo

.....

.....

.....

車高 3 mm

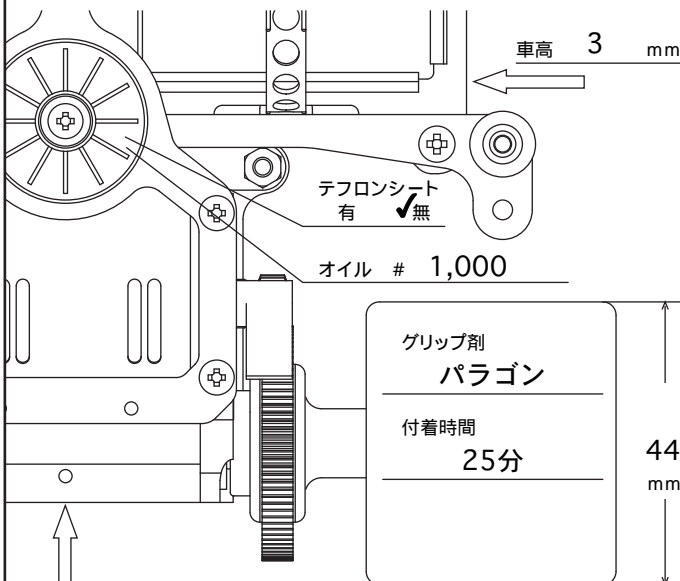

テフロンシート
有 ✓ 無

オイル # **1,000**

グリップ剤
パラゴン
附着時間
25分

44 mm

車高 3 mm

リヤタイヤ
#RS551
LラバーSハード
ホイール #RSX-26B
大径ホイール