



ラジコンはホビーであり、文化である。そして夢であり、憧れでありたい。
そんな夢にほんの少しだけ私達がお役に立てればと願っています。

ALL PRODUCTS CATALOG

2008

Vol.15

川田模型2008年度 総合カタログ



WWW.KAWADAMODEL.CO.JP

株式会社 川田模型 〒441-3147 愛知県豊橋市大岩町本郷6-2-2 TEL.0532-41-7771 FAX.0532-41-7772 (受付時間:月曜-金曜 AM10:00-12:00 PM1:00-5:00)
KAWADA MODEL CO., LTD 6-2-2 Hongou Oiwa-Cho Toyohashi-City Aichi, JAPAN



当社製品は、お近くの有名模型店でお買い求めください。商品の仕様・価格は性能向上などの為、予告無く変更になる場合があります。
カタログ記載の価格はメーカー希望小売価格(税抜)です。

C15.0J-0805 | 500

ビギナーからエキスパートまで誰でも手軽に楽しめる1/12 DDツーリング!!

M300GT

1/12th SCALE DIRECT DRIVE TOURING CAR

SC430 BODY

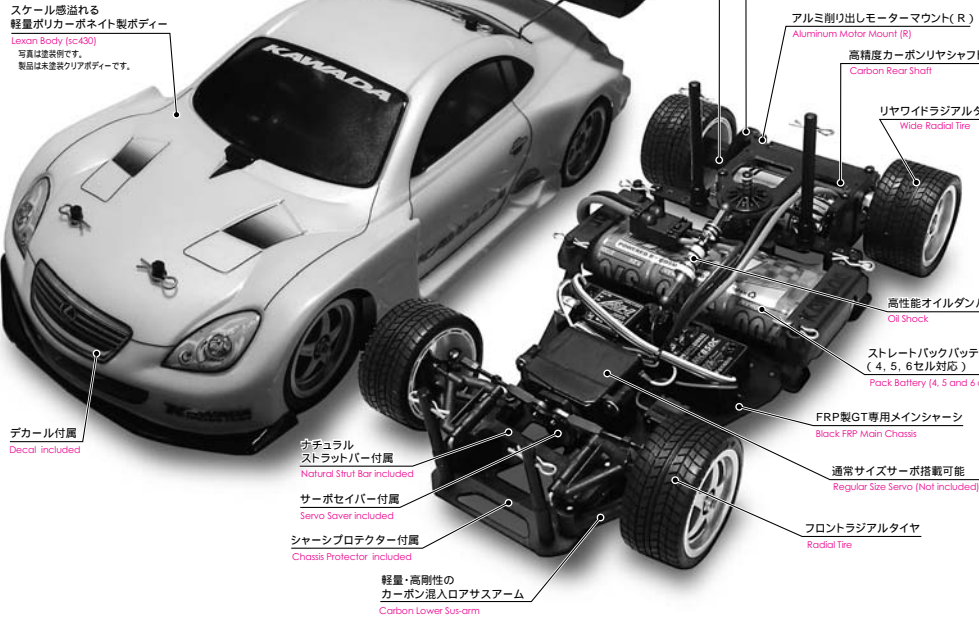

トゥエルブ入門マシンとして絶大な人気を誇るM300SXベースのシャーシに今まで無かった1/12スケールのリアルなボディを組み合わせ、『走りの良さ』と『スケール感の高さ』を融合させました。シンプルなメカ構造なのでメンテナンス性も良く、ランニングコストも軽減。スケール感溢れるボディならではの楽しいワンメイクレース用マシンとしても最適です。M300GTは、ビギナーからエキスパートまで誰でも気軽に楽しんでいただける一台です。

Item no. **M313** JAN/4946649022002

M300GT SC430 標準希望 小売価格 **¥21,000** (税別)

製品には、RC装置・バッテリー・モーター含まれておりません。

NEW!! 2008年静岡ホビーショー発表

カーボンシャーシ仕様の"R"登場!!

M300GTR

1/12th SCALE DIRECT DRIVE TOURING CAR

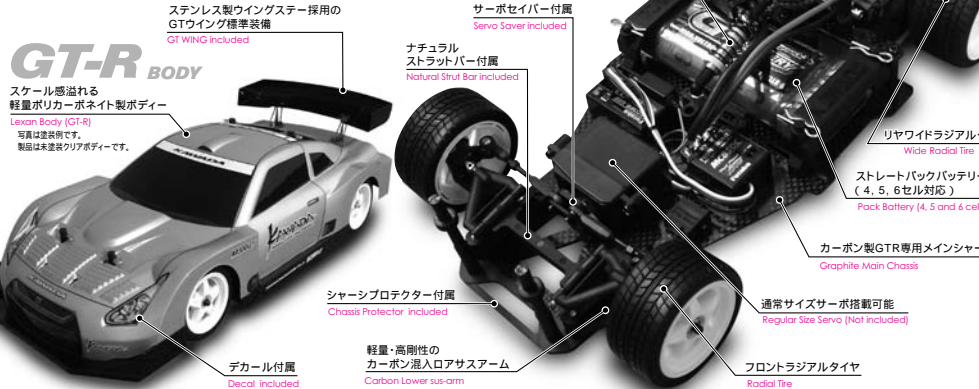

Item no. **M314** JAN/494664902507

M300GTR 標準希望 小売価格 **¥25,800** (税別)

製品には、RC装置・バッテリー・モーター含まれておりません。

FEATURES



主要装備 ブラックFRP製シャーシ、アッパーブレース、ダンパーブレース、カーボンササアーム(インディペンデントサス) 0.5の2種類のアッパーアームマウント、デルリン削り出しピボットボール、軽量オイルダンパー、アルミ削り出しモーターマウント(R)、ナチュラルFRP製Tバー、カーボンリヤシャフト、ボールデフ、サーボセイバー、ラジアルゴムタイヤ、ホイール、ポリカーボネイト製ボディ、フルボールベアリング

TECHNICAL DATA	
全長	LENGTH 275mm
全幅	WIDTH F/160mm R/164mm
トレッド	TREAD F/135.6mm R/134mm
ホイールベース	WHEEL BASE 210mm
走行時全重量	WEIGHT 1.050g(6cell)
デフ形式	DIFF. ボールデフ Ball Diff.
駆動形式	DRIVE TYPE タイレクトドライブ DIRECT DRIVE (2WD/RWD)
サス形式	SUSPENSION F/インディペンデントサス IND.SUS. R/ボールコネクティブタイプ BALL CONNECT
Fキャストシャーシ	CASTER ANGLE 可変 ADJUSTABLE
モーター	CHASSIS 540タイプ(別売) 540 (Not included)
軸受部	MOTOR フルボールベアリング FULL BALL BEARING
モーターマウント	BEARING R/ジュラルミン削り出し ALUMINUM
タイヤ	MOTOR MOUNT L/高剛性樹脂 HIGH RIGID RESIN R/ラジアルゴムタイヤ RADIAL TIRE R/ワイドラジアルゴムタイヤ WIDE RADIAL TIRE

NEW!! 2008年静岡ホビーショー発表

妥協の無い進化を続けるM300シリーズのフラッグシップモデル

M300RSX Ver. 2.0

EXCITING PERFORMANCE RACING CAR

ブラシレスモーター対応の新型モーターマウント採用
スムーズな作動に定評のある1/4"リヤデフ標準装備
ロングホイールベースのハイトラクションシャーシ標準装備

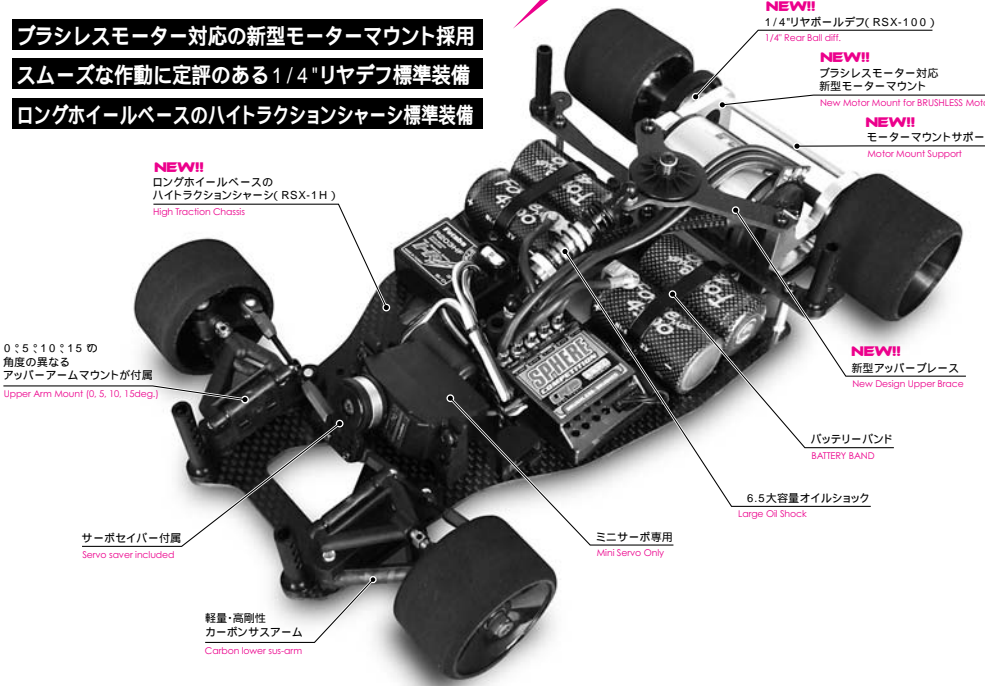

レースで勝つ為に進化し続けるM300シリーズのフラッグシップモデルです。20年以上も長い期間にわたる改良、精度向上、モデルチェンジを行い、他の追随を許さない高い走行性能と精度を獲得しています。精度に拘るエキスパートドライバー達を納得させ続ける純国産ならではの精度と品質そして走行性能を体感してください。

Item no. **M315** JAN/4946649022538

M300RSX Ver.2.0 標準希望 小売価格 **¥29,800** (税別)

製品には、RC装置・バッテリー・モーター・ボディ含まれておりません。

FEATURES

ブラシレスモーターに対応した2.0にバージョンアップ!!



主要装備 カーボン製シャーシ、アッパーブレース、ダンパーブレース、ロアブレース、ピボットブリッジ、ブラシレスモーター対応モーターマウント、1/4"カーボンリヤシャフト、カーボンササアーム(インディペンデントサス) 0.5・10・15の4種類のアッパーアームマウント、デルリン削り出しピボットボール、6.5大容量オイルダンパー、ナチュラルFRP製Tバー、カーボンリヤシャフト、高精度フィルムゲートホイール、EMBバッテリーマウント&バッテリーバンド、大径デフリング、FRPアンテナ、サーボセイバー、フルボールベアリング

TECHNICAL DATA	
全長	LENGTH 268mm
全幅	WIDTH F/165mm R/167mm
トレッド	TREAD F/140mm R/129mm
ホイールベース	WHEEL BASE 199mm
走行時全重量	WEIGHT 800g(4cell)
デフ形式	DIFF. ボールデフ Ball Diff.
駆動形式	DRIVE TYPE タイレクトドライブ DIRECT DRIVE (2WD/RWD)
サス形式	SUSPENSION F/インディペンデントサス IND.SUS. R/ボールコネクティブタイプ BALL CONNECT
Fキャストシャーシ	CASTER ANGLE 可変 ADJUSTABLE
モーター	CHASSIS カーボン GRAPHITE
軸受部	MOTOR 540タイプ(別売) 540 (Not included)
モーターマウント	BEARING フルボールベアリング FULL BALL BEARING
タイヤ	MOTOR MOUNT R/ジュラルミン削り出し ALUMINUM L/ジュラルミン削り出し ALUMINUM F/L5ラバー "L" RUBBER R/Hラバー "H" RUBBER

ストリートバックバッテリー&通常サイズサーボ搭載可能な1/12レーシング

M300SX

圧倒的なスピードでサーキットを疾走する1/12レーシングをより多くの方に手軽に楽しんで頂けるように開発されたM300SX。ストレートバックバッテリー&通常サイズサーボ対応シャーシにより他カテゴリーからのシフトもスムーズです。基本設計は最上位機種M300RSX譲りの本格派。1/12レーシングのエントリーモデルとして最適です。

1/12レーシング入門に最適!!



Item no. **M308** JAN/4946649015721

M300SX 標準希望 小売価格 **¥17,800** (税別)

製品には、RC装置・バッテリー・モーター・ピニオンギヤ・サーボセイバー・ボディは、含まれておりません。

OPTION PARTS

品名の下にあるアイコンは車種別対応を表しています。 ...オプションパーツ OPTION PARTS ...スペアパーツ SPARE PARTS

Grid of 100+ option parts including RSX-1, RSR-2S, RSB-4R, RSR-10, RSW-16, RSX-49, RS-70, RS-71, RS-72, RS-74, RS-76, RS-77, RSX-77, RS-78, RS-86, RS-79, RS-87, RS-88, RS-89, RSZ-90, RS-91, RS-92, RS-93, B-45, RGT-82, RGT-11, RGT-17M, RGT-17S, RS-85a, RS-85b, RS-85c, RS-85d, RS-85e, RS-85f, RS-85g, RS-85h, RS-85i, RS-85j, RS-85k, RS-85l, RS-85m, RS-85n, RS-85o, RS-85p, RS-85q, RS-85r, RS-85s, RS-85t, RS-85u, RS-85v, RS-85w, RS-85x, RS-85y, RS-85z.

SPARE PARTS

Grid of 100+ spare parts including RSX-1H, RSR-2, RSR-3, RSB-4F, RSR-5, RSB-6, RSB-7, RSB-8, RSR-8, RSR-10, RSZ-12, RSR-13, RSR-14, RSR-15, RSX-16, RSX-16a, RS-16a, RS-16b, RS-16c, RS-16d, RSX-19, RSX-32, RS-20, RSR-21, RS-22, RSZ-27, RSR-29, RSW-30, SK-2, RX-32, RS-37, RSR-39, RSR-40, RSR-41, RSX-41, RSR-42, RS-42c, RS-43, RS-44, RS-45C, RS-46, RSX-45, RS-47, RS-47a, RS-48, RSR-70, RS-71a, RS-85a, RS-85b, RS-85c, RS-85d, RS-85e, RS-85f, RS-85g, RS-85h, RS-85i, RS-85j, RS-85k, RS-85l, RS-85m, RS-85n, RS-85o, RS-85p, RS-85q, RS-85r, RS-85s, RS-85t, RS-85u, RS-85v, RS-85w, RS-85x, RS-85y, RS-85z.

ワンベルトドライブならではの抜群のスロットルレスポンスと駆動効率。



SV-10 SIGMA 2
ONE-BELT DRIVE 4WD SYSTEM
EXCITING PERFORMANCE TOURING CAR

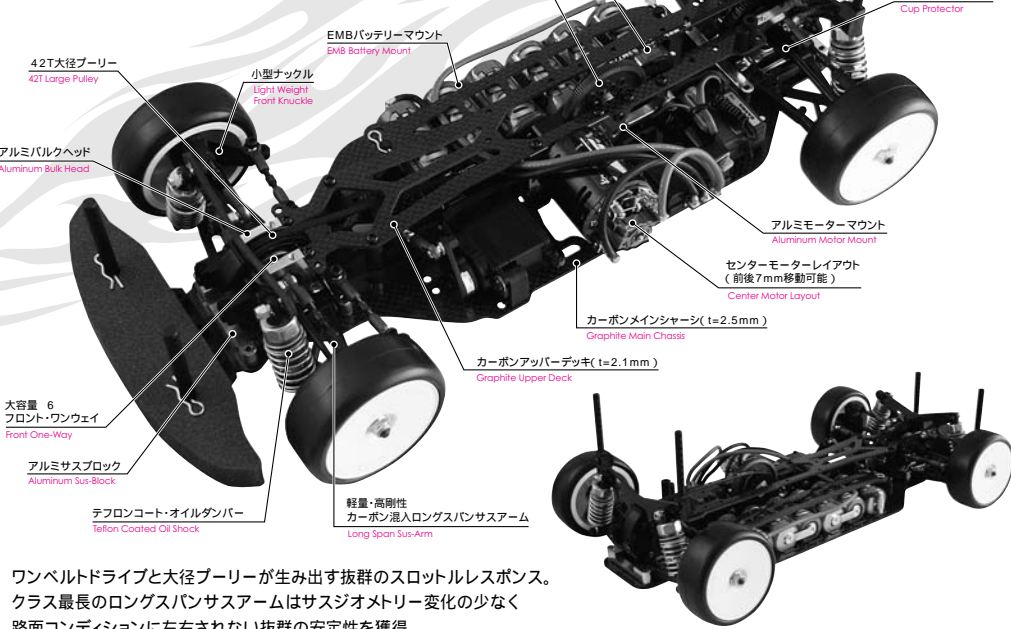

ワンベルトドライブと大径プリーが生み出す抜群のスロットルレスポンス。クラス最長のロングスパンササアームはサスジオメトリー変化の少ない路面コンディションに左右されない抜群の安定性を実現。

Item no. K1300	JAN/4946649018067
SV-10 SIGMA 2	標準希望 小売価格 ¥47,800 (税別)
製品には、RC装置・バッテリー・モーター・ピニオンギヤ・タイヤ・ボディは含まれておりません。	

FEATURES



特徴/ 駆動効率に優れたワンベルトドライブ バネ下重量の大幅な軽量化 (SIGMA 1 比 片側:フロント6g、リヤ7.5g軽量化) サス作動ベクトル軸ホイール中心 クラス最小のスラブ半径 (12mm) アッパー&ロアアームポイント前後同一 (変化率同一) 前後ロールセンターの完全一致 オイルダンパー作動ポイント前後同一 前後レバ比完全一致 (前後同一バネ使用の為セッティングが容易) 50:50の重量バランス ロールセンター可変
主要装備/ 大容量 6フロントワンウェイ クイックアジャストボールデフ (車高調節可能) 軽量デルリンデフカップ 61mm超ロングスパンササアーム (軽量・高剛性カーボン混入樹脂) 大容量 8ユニバーサルシャフト EMB/バッテリーマウント標準装備 (スロットル面取り及びエボキシ塗布不要) デフロコネクタ付オイルダンパー標準装備 カーボンシャフト (±2.5mm) カーボンアッパーデッキ (±2.1mm) カーボンダンパーバスター (±3.3mm) ダストブロックカー フルボールベアリング (24個)

TECHNICAL DATA	
全長	LENGTH 362mm
全幅	WIDTH 189mm
トレッド	TREAD F/162mm R/162mm
ホイールベース	WHEEL BASE 260mm
走行時全重量	WEIGHT 1,450g
デフ形式	DIFF. F/ワンウェイ ONE-WAY R/ボールデフ BALL DIFF.
駆動形式	DRIVE TYPE シングルベルトパートタイム4WD
サス形式	SUSPENSION シングルベルトパートタイム4WD
Fキヤスタースキッド	CASTER ANGLE 3度 (C/H) 3deg (C-HUB) 可変 ADJUSTABLE
リヤトーイン	REAR TOE-IN 2度 (リヤハブキャリア) 2deg (REAR HUB CARRIER)
ギヤ比	FINAL DRIVE RATIO 3.15 - 11.86
2次減速比	GEAR RATIO 1.75 (42T/24T)
シャーシ	CHASSIS カーボン GRAPHITE
モーター	MOTOR 540タイプ (別売) 540 (Not included)
軸受部	BEARING フルボールベアリング FULL BALL BEARING

DRIFT走行用シャーシ ドリフト仕様のシグマシャーシ ハイエンド譲りの確かな性能



SV-10 SIGMA DC
HIGH PERFORMANCE DRIFT CHASSIS

高精度アルミ削り出しパーツや軽量・高剛性のカーボン混入ササアーム、安定したドリフト走行を実現するアルミスプールデフを標準装備。

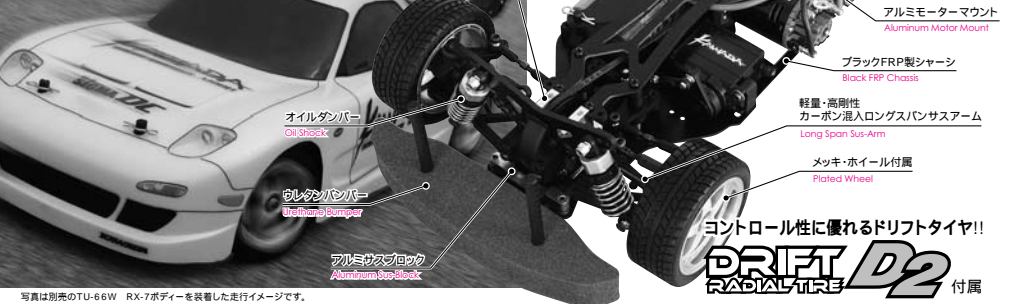

Item no. K1400	JAN/4946649019538
SV-10 SIGMA DC	標準希望 小売価格 ¥29,800 (税別)
製品には、RC装置・バッテリー・モーター・ピニオンギヤ・ボディは含まれておりません。	

FEATURES



特徴/ アルミ・スプールデフ (フロント、リヤ共) 61mm超ロングスパンササアーム (軽量・高剛性カーボン混入樹脂) 大容量 8ユニバーサルシャフト EMB/バッテリーマウント標準装備 (スロットル面取り及びエボキシ塗布不要) FRP製シャーシ (±2.5mm) FRP製アッパーデッキ (±2.1mm) FRP製ダンパーバスター (±3.3mm) ダストブロックカー フルボールベアリング (24個) メッキホイール ドリフトタイヤD2

TECHNICAL DATA	
全長	LENGTH 362mm
全幅	WIDTH 189mm
トレッド	TREAD F/162mm R/162mm
ホイールベース	WHEEL BASE 260mm
走行時全重量	WEIGHT 1,450g
デフ形式	DIFF. F/スプール SPOOL R/スプール SPOOL
駆動形式	DRIVE TYPE シングルベルトフルタイム4WD
サス形式	SUSPENSION フルアジャスタブル・ダブルウィッシュボーン
Fキヤスタースキッド	CASTER ANGLE 3度 (C/H) 3deg (C-HUB) 可変 ADJUSTABLE
リヤトーイン	REAR TOE-IN 2度 (リヤハブキャリア) 2deg (REAR HUB CARRIER)
ギヤ比	FINAL DRIVE RATIO 3.15 - 11.86
2次減速比	GEAR RATIO 1.75 (42T/24T)
シャーシ	CHASSIS ブラックFRP BLACK FRP
モーター	MOTOR 540タイプ (別売) 540 (Not included)
軸受部	BEARING フルボールベアリング FULL BALL BEARING



VIP CAR series ワイドトレッドにより実現した迫力のフロントビュー!! 抜群のスケール感と走りを併せ持つ SV-10 GT2シリーズ



迫力の205mmワイドシャーシ!!



スケール感溢れる「LS-400」と「Y-33」ボディを搭載したSV-10 GT2。ボディのスケール感を一層引き立てるメッキホイールも標準装備。走りは、上級機種アルシオンより受け継いだ本格派サスペンションと2ベルト4駆システムにより上級仕様車にも引けを取らない走りを披露します。

Item no. K0901	JAN/4946649014564
SV-10 GT2 LS400	標準希望 小売価格 ¥19,800 (税別)
Item no. K0902	JAN/4946649014571
SV-10 GT2 Y33	標準希望 小売価格 ¥19,800 (税別)
製品には、RC装置・バッテリー・モーター・ピニオンギヤは含まれておりません。写真のボディは塗装済みです。製品は未塗装クリアボディになります。	

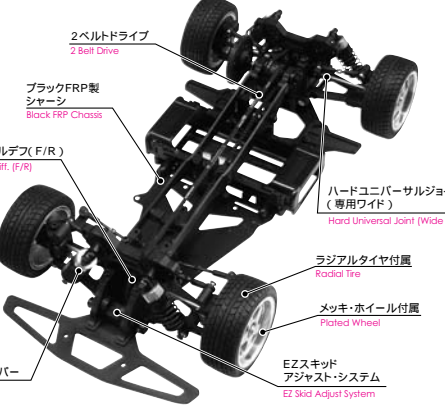

Item no. K0901	JAN/4946649014564
SV-10 GT2 LS400	標準希望 小売価格 ¥19,800 (税別)
Item no. K0902	JAN/4946649014571
SV-10 GT2 Y33	標準希望 小売価格 ¥19,800 (税別)
製品には、RC装置・バッテリー・モーター・ピニオンギヤは含まれておりません。写真のボディは塗装済みです。製品は未塗装クリアボディになります。	

FEATURES



200mmワイドボディにマッチするスケール感溢れるメッキホイール&ラジアルタイヤが付属。
強度・効率に優れたGT2専用ワイドユニバーサルジョイントを採用。

TECHNICAL DATA	
全長	LENGTH 470mm
全幅	WIDTH 205mm
トレッド	TREAD F/176mm R/176mm
ホイールベース	WHEEL BASE 258mm
デフ形式	DIFF. ボールデフ BALL DIFF.
駆動形式	DRIVE TYPE 2ベルトフルタイム4WD
サス形式	SUSPENSION アッパーアーム・ダブルウィッシュボーン
Fキヤスタースキッド	CASTER ANGLE 3度 (C/H) 3deg (C-HUB) 可変 ADJUSTABLE
リヤトーイン	REAR TOE-IN 1度 (リヤハブキャリア) 1deg (REAR HUB CARRIER)
ギヤ比	FINAL DRIVE RATIO 7.25 : 1 (44PITCH/11ET:36T)
2次減速比	GEAR RATIO 2.25 (30T/10T)
シャーシ	CHASSIS ブラックFRP BLACK FRP
モーター	MOTOR 540タイプ (別売) 540 (Not included)
軸受部	BEARING 駆動系フルボールベアリング FULL BALL BEARING

信頼性の高いALCYON系シャーシ!! 耐久性も高く、入門モデルに最適!!



アルシオンシリーズの名を誇る生粋のレーサーでありながら、扱いやすい特性を併せ持つSV-10 アルシオン SP。完成の域に達したシャーシ構成は、精度はもちろん、耐久性にも優れています。エントリーモデルながらアルシオンの名に相応しい高いポテンシャルを披露します。

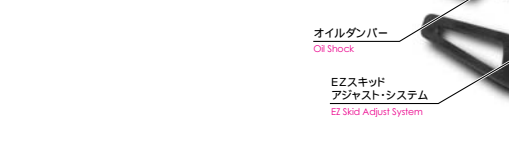

Item no. K0900	JAN/4946649013017
SV-10 ALCYON SP	標準希望 小売価格 ¥19,800 (税別)
製品には、RC装置・バッテリー・モーター・ピニオンギヤ・走行用ボディは含まれておりません。	

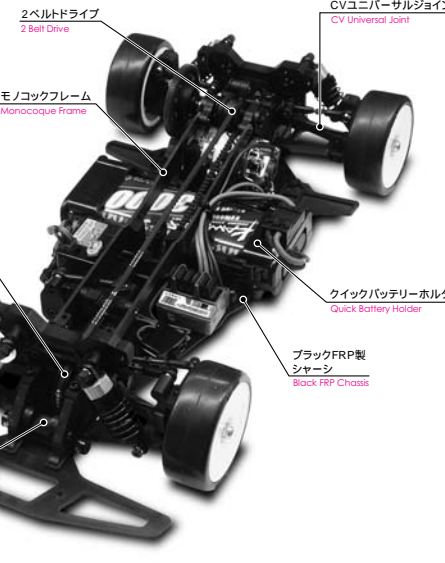

Item no. K0900	JAN/4946649013017
SV-10 ALCYON SP	標準希望 小売価格 ¥19,800 (税別)
製品には、RC装置・バッテリー・モーター・ピニオンギヤ・走行用ボディは含まれておりません。	

FEATURES



ササアーム・サスピンを外さなくとも、ピス2本だけでスキッド角を0.2、4の3段階に調節可能なEZスキッドアジャストシステム。
耐クラッシュ性に優れた強靭なサスペンション、ロングササアーム採用により、しなやかなサスストロークを実現。

TECHNICAL DATA	
全長	LENGTH 361mm
全幅	WIDTH 188mm
トレッド	TREAD F/164mm R/164mm
ホイールベース	WHEEL BASE 255mm±3mm (可変)
デフ形式	DIFF. ボールデフ BALL DIFF.
駆動形式	DRIVE TYPE 2ベルトフルタイム4WD
サス形式	SUSPENSION アッパーアーム・ダブルウィッシュボーン
Fキヤスタースキッド	CASTER ANGLE 3度 (C/H) 3deg (C-HUB) 可変 ADJUSTABLE
リヤトーイン	REAR TOE-IN 1度 (リヤハブキャリア) 1deg (REAR HUB CARRIER)
ギヤ比	FINAL DRIVE RATIO 7.25 : 1 (44PITCH/11ET:36T)
2次減速比	GEAR RATIO 2.25 (30T/10T)
シャーシ	CHASSIS ブラックFRP BLACK FRP
モーター	MOTOR 540タイプ (別売) 540 (Not included)
軸受部	BEARING 駆動系フルボールベアリング FULL BALL BEARING

F103 TAMIYA F103用 オプションパーツ

NEW!! 2008年静岡ホビーショー発表

F103 KAWADA CONV.

F103のポテンシャルを最大限に引き出す KAWADAスペシャルバージョン!!

タミヤF103(F-1)を本格カーボンダブルデッキ仕様に変換させるコンバージョンセットです。しなやかなシャーシロールとピッチング剛性の向上を目指した独自のシャーシデザインを採用。1.8mm厚FRP製Tバーと低く設定されたリヤロールポイントにより扱いやすい走行特性を獲得しました。

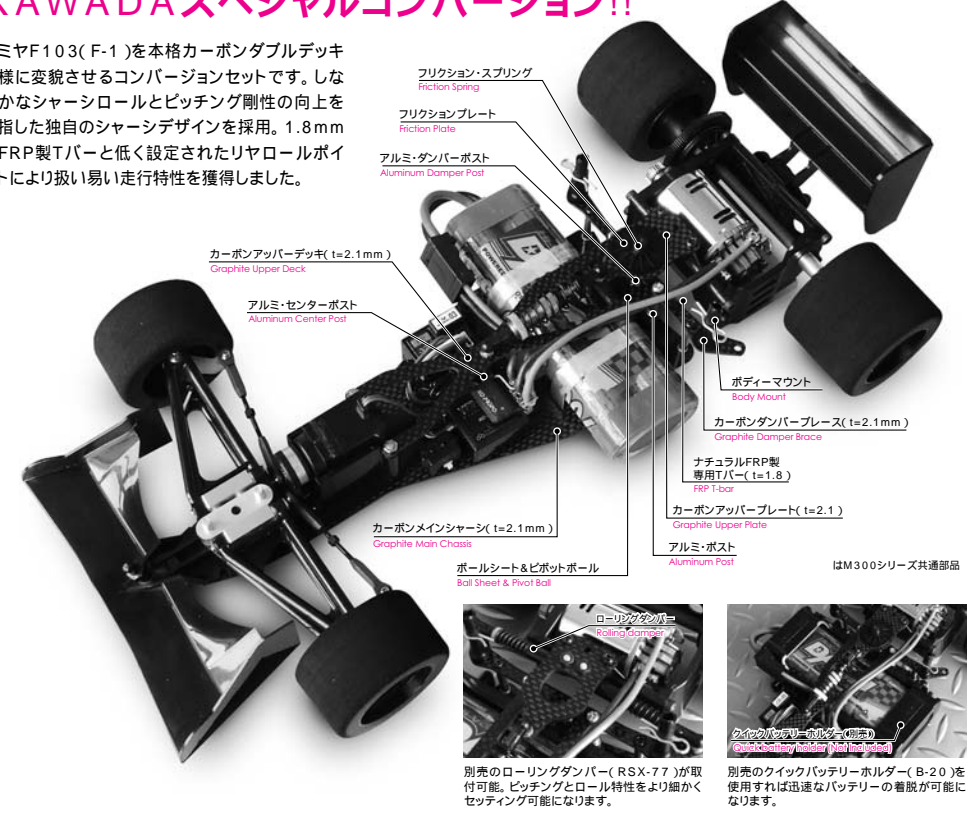

- フリクションスプリング Friction Spring
フリクションプレート Friction Plate
アルミ・ダンパーポスト Aluminum Damper Post
カーボンダンパーブレース(=2.1mm) Graphite Damper Brace
ボディマウント Body Mount
カーボンダンパーブレース(=2.1mm) Graphite Damper Brace
ナチュラルFRP製専用Tバー(=1.8) FRP T-bar
カーボンアンダープレート(=2.1) Graphite Under Plate
アルミ・ポスト Aluminum Post

別売のローリングダンパー(RSX-77)が取付可能。ピッチングとロール特性をより細かくセッティングが可能になります。

F-1...F103(F-1) GT...F103GT FO104...F103 KAWADAコンバージョン

Grid of various optional parts for F103, including suspension components, wheels, and tires. Each item includes a small image, part number, price, and a brief description.

TA05 TAMIYA TA05用オプションパーツ. Includes images of shock absorbers and a table listing parts like TUB-503, TUB-504, TUB-505, TUB-506, and TUB-507 with their respective prices and descriptions.

F103(F-1)からコンバージョンするのに必要なもの. Lists required parts for conversion, including the main chassis, upper deck, and various suspension components.

F103GTからコンバージョンするのに必要なもの. Lists required parts for converting the GT version, including the main chassis, upper deck, and various suspension components.

SPARE PARTS. Table listing various spare parts for the F103, including main chassis, upper deck, suspension, and tires.

TA05 TAMIYA TA05用オプションパーツ. Includes images of shock absorbers and a table listing parts like TUB-503, TUB-504, TUB-505, TUB-506, and TUB-507 with their respective prices and descriptions.

TUB-506 スペアパーツ. Table listing various suspension parts like shafts, blocks, and springs with prices.

TUB-507 ケブラーホワイトベルト. Table listing suspension parts like shock absorbers and springs with prices.

TAM TECH-GEAR TAMIYA タムテックギア用オプションパーツ

2WDのタムテックギアをワンベルト4WDに変貌させる!! TAM TECH-GEAR 4WD CONVERSION SET

タミヤ・タムテックギアGT-01シャーシをまるで本格ハイエンドツーリングカーのようなカーボンダブルデッキ&ワンベルト4WDにコンバートするスペシャルキットです。

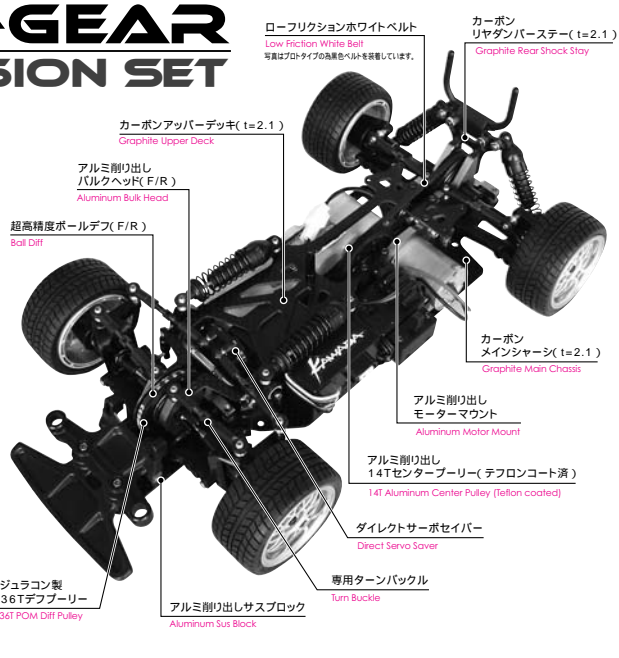

- カーボンメインシャーシ(=2.1) Carbon Main Chassis
カーボンダンパーブレース(=2.1) Carbon Damper Brace
アルミ削り出しサスブロック(=2.1) Aluminum Machined Suspension Block

Item no. CV0100. Table listing conversion parts like motor mounts, suspension blocks, and pulleys.

Item no. KT-20. Table listing conversion parts like motor mounts, suspension blocks, and pulleys.

タムテックギア4WDコンバージョン. Table listing conversion parts like motor mounts, suspension blocks, and pulleys.

TAMIYA タムテックギアGT-01. Table listing conversion parts like motor mounts, suspension blocks, and pulleys.

0.5module Pinion Gear. Table listing pinion gears for various models with prices.

TAMIYA ミニシャーシ用オプションパーツ. Table listing optional parts for mini chassis models like shafts, pulleys, and gears.

DF03 TAMIYA ダークインパクト・アバンテMk.II・キーンホーク用オプションパーツ

Grid of various optional parts for DF03, including wheels, tires, suspension, and chassis components. Each item includes a small image, part number, price, and a brief description.

Mini-Z KYOSHO ミニッツレーサー用 オプションパーツ

TZ-01M 超硬ジュラ・ピニオン m=0.5 (PNM-08/09) 取付用必要です。 ¥3,000

TZ-01LM ミニッツLM用超硬ジュラ・ピニオン m=0.5 (PNM-08/09) 取付用必要です。 ¥3,000

TZ-01LMa ミニッツLM用超硬ジュラ・ピニオン m=0.5 (PNM-08/09) 取付用必要です。 ¥800

TZ-01LMa ミニッツLM用超硬ジュラ・ピニオン m=0.5 (PNM-08/09) 取付用必要です。 ¥800

TM-50b ボールデフ用ハブセット ¥500

TM-50c ボールデフ用デフリング ¥500

TM-250a ボールデフ用スパーギヤ ¥550

TZ-02 ベアリングセット Mini-Z用 ¥1,600

TZ-02a ベアリングセット Mini-Z用 ¥500

TZ-02b ベアリングセット Mini-Z用 ¥400

TZ-02c ベアリングセット Mini-Z用 ¥2,400

TZ-05 スペアパーツ

TZ-05a スペアカーボンセット ¥1,500

TZ-05b スペアポストセット ¥1,000

TZ-05c スペアスプリング ¥300

TZ-10 スペアパーツ

TZ-10a スペアスプリング & ボールTZ10用 ¥500

TZ-10b メンテナンスセットTZ10用 ¥900

TZ-11 ノイズシールド & フェリテコア ¥500

TZ-12 ハード・テフロンシートMini-Z用 ¥300

TZ-13 ハード・テフロンシートMini-Z用 ¥500

0.5module Pinion Gear

PNM-08	超硬ジュラ・ピニオン m=0.5 8T	¥700	MR-02/015
PNM-09	超硬ジュラ・ピニオン m=0.5 9T	¥700	MR-02/015
PNM-10	超硬ジュラ・ピニオン m=0.5 10T	¥700	MR-02/015
PNM-11	超硬ジュラ・ピニオン m=0.5 11T	¥700	MR-02/015
PNM-15	超硬ジュラ・ピニオン m=0.5 15T	¥600	AWD
PNM-17	超硬ジュラ・ピニオン m=0.5 17T	¥600	AWD
PNM-19	超硬ジュラ・ピニオン m=0.5 19T	¥600	AWD
PNM-21	超硬ジュラ・ピニオン m=0.5 21T	¥600	AWD

Mini-Z標準では取付不可能です。TZ-01M ボールデフセットMini-Z用 42T 使用時でTM-50a ボールデフ用スパーギヤ(40T)とボールデフ使用の場合のみ取付可能です。

YR YEAH RACING社製パーツ

香港サーキット製のミニッツ用オプションパーツ

YR-0101 フロント・スプリングセット ¥800

YR-0102 トーン・アンド・スタアリングロッド ¥1,800

YR-0103 アルミ・フロント・バルクヘッド ¥1,300

YR-0104 モーターマウント W/ヒートシンク ¥3,000

YR-0201 カーボン・センターシャフト ¥1,000

YR-0202 アルミ・リアンバー ¥1,100

YR-0203 アルミ・フロント・ブラケット ¥3,000

YR-0204 アルミ・リア・ブラケット ¥2,600

YR-0205 アルミ・リア・キヤボックス W/カーボンデフ ¥3,000

YR-0206 アルミ・フロント・バッテリーマウント ¥1,000

YR-0207 アルミ・リア・バッテリーマウント ¥1,600

YR-0208 アルミ・リア・リアンバー ¥1,100

M300GT RGT-60 SC430 ボディー ¥2,500

M300GT RGT-61 ニッサン・Z ボディー ¥2,800

M300GT RGT-62 NSX ボディー ¥2,800

M300GT RGT-63 モデナ 360 ボディー ¥2,800

M300GT RGT-64 ニッサンGT-R ボディー ¥2,800

M300GT RGT-65 スズキ スピードスター ボディー ¥3,600

M300GT RGT-66 トヨタ 2000GT ボディー ¥4,000

M300GT RGT-67 インテリビッド ボディー ¥2,500

M300GT RGT-90 GT ウィング M300GT ボディー用 ¥1,300

M300GT RGT-91 GT ウィング M300GT ボディー用 ¥1,300

M300GT RGT-92 GT ウィング M300GT ボディー用 ¥1,300

M300GT RGT-93 GT ウィング M300GT ボディー用 ¥1,300

M300GT RGT-94 GT ウィング M300GT ボディー用 ¥1,300

M300GT RGT-95 GT ウィング M300GT ボディー用 ¥1,300

M300GT RGT-96 GT ウィング M300GT ボディー用 ¥1,300

M300GT RGT-97 GT ウィング M300GT ボディー用 ¥1,300

M300GT RGT-98 GT ウィング M300GT ボディー用 ¥1,300

M300GT RGT-99 GT ウィング M300GT ボディー用 ¥1,300

M300GT RGT-100 GT ウィング M300GT ボディー用 ¥1,300

STOCK MOTOR ストックモーター

M11-271 27T GTストックモーター
27 TURN
ローター /トルク型ホール付3mmコア(3穴)
ブラシ /ハイパワーブラシ(M1B-01)

M11-301 30T GTストックモーター
30 TURN
ローター /トルク型ホール付3mmコア(3穴)
ブラシ /ハイパワーブラシ(M1B-01)

M13-237 進角調整VXストックモーター 23T
23 TURN
ローター /回転型ホール付3mmコア(6穴)
ブラシ /ハイパワーブラシ(M1B-01)

M13-238 進角調整VTストックモーター 23T
23 TURN
ローター /トルク型ホール付3mmコア(3穴)
ブラシ /ハイパワーブラシ(M1B-01)

M13-237S 進角調整VXストックモーター 23T シルバーブラシ付
23 TURN
ローター /回転型ホール付3mmコア(6穴)
ブラシ /シルバーブラシ(M1B-05)

M13-238S 進角調整VTストックモーター 23T シルバーブラシ付
23 TURN
ローター /トルク型ホール付3mmコア(3穴)
ブラシ /シルバーブラシ(M1B-05)

ACCESSORY for MOTOR

M1B-01 ハイパワーブラシ:5セット(10個入)
M1B-02 ハイパワーセリートブラシ:5セット(10個入)
M1B-05 シルバーブラシ:1セット(2個入)

DRIFT MOTOR ドリフト用モーター

M41-150 ドリフトスター 15T
15 TURN
ローター /4mmコア(2重巻)
ブラシ /ハイパワーブラシ(M1B-01)

M41-230 ドリフトスター 23T
23 TURN
ローター /3mmコア(シングル巻)
ブラシ /ハイパワーブラシ(M1B-01)

MOTOR for CRAWLER クローリング・コム研磨用モーター

M62-500 NEW MX-6 トライアルモーター50T
50 TURN
M62-600 NEW MX-6 トライアルモーター60T
60 TURN
ローター /5mmコア TYPE-T(2重巻)
ブラシ /ハイパワーブラシ(M1B-01)

MODIFIED MOTOR モディファイドモーター

M62-190 MX-6 19Tモディファイドモーター
19 TURN
ローター /3mmコア3穴(シングル巻)
ブラシ /ハイパワーブラシ(M1B-01)

M6RT2-081~111 MX-6 手巻モーター8T~11T
M6RT2-080~110 MX-6 機械巻モーター8T~11T
ローター /5mmコア TYPE-T(2重巻)
ブラシ /ハイパワーブラシ(M1B-01)

4.5mm MC CONNECTOR

B-08 マルチラムコネクター 24K
B-08a マルチラムコネクター-24K:メス10個入
B-38 マルチラムコネクター-6角 オス:メス付(ストレートタイプ)
B-38a マルチラムコネクター-6角 メス:6個入

4.5mm MC CONNECTOR CRANK TYPE

B-48 MCコネクター-クランク(ツイスト)
B-48a MCコネクター用クランクヘッド
B-49 MCコネクター-クランク(ストレート)
B-21 スーパーMCコネクター-セット

3.5mm MOTOR CONNECTOR

B-33 モーター用DSEコネクター-セット
B-33a DSEコネクター 全メッキ:4個入
B-33b DSEコネクター 全メッキ:3個入
B-34a 3.5mm六角コネクター

For ESC

B-58 プラシスモーター用コネクター-セット
B-58a プラシスモーター用コネクター-メス3個入
B-59 ESC(アンプ)用端子:3個入

HE CONNECTOR

B-17 HEバッテリーコネクター-セット
B-17a HEバッテリーコネクター-メス4個入
B-53 ロッキングコネクター

GOLD ALLIGATOR CLIP

B-35 金メッキ ワニ口 小
B-36 金メッキ ワニ口 中
B-37 金メッキ ワニ口 大

For POWER SUPPLY

B-60 金メッキ・バナナプラグ
B-11G ゴールド・バッテリーバー

BATTERY BAR

B-11G ゴールド・バッテリーバー:10本入り
CN-101 7.2Vコネクター-セット
CN-102 BECコネクター-セット

SILVER PIN CONNECTOR

CN-101 7.2Vコネクター-セット
CN-102 BECコネクター-セット

SUPER TOUGH SPUR GEAR



精度・強度・スムーズさを徹底追求したスパークギヤ

スパーク・スパークギヤは、スパークギヤの命とも言える歯先円・ピッチ円・マトリクス厚の精度にとことん拘りました。特に精度の要求されるマトリクス厚は、業界トップの超高精度を実現!! 最強の強度を目指しマテリアルには、揺動抵抗の少ないデルリンをベースにした特殊材を独自開発。通常のデルリン製スパークギヤの約2倍もの強度を確保し、強度と揺動性の良さを両立しました。

48PITCH SUPER TOUGH SPUR GEAR

Table listing various Super Tough Spur Gear models (S48-65T to S48-92T) with specifications like pitch, teeth, and part numbers.

64PITCH SUPER TOUGH SPUR GEAR

Table listing various Super Tough Spur Gear models (S64-88T to S64-103T) with specifications like pitch, teeth, and part numbers.

Table listing Super Tough Spur Gear models (S64-104T to S64-122T) with specifications like pitch, teeth, and part numbers.

For M30 SUPER TOUGH SPUR GEAR

Table listing Super Tough Spur Gear models for M30 (S64-88R to S64-98R) with specifications like pitch, teeth, and part numbers.

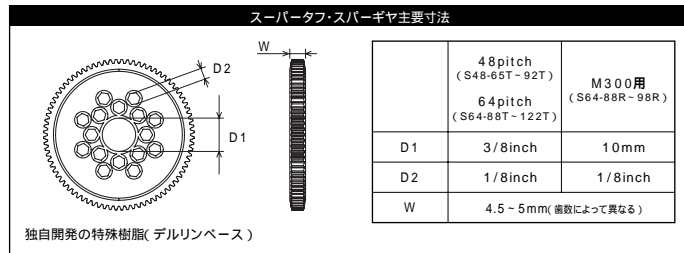

SUPER DURALUMIN PINION GEAR



精度・強度を兼ね備えた究極のピニオンギヤ

軽量ジュラルミン削り出しによる超高精度ギヤに硬質メッキ処理を施した超硬ジュラルミニオンギヤ。硬質メッキを施すことによりHV600という表面硬度を確保し、軽量ジュラルミン製ながら耐久性にも優れています。超硬ジュラルミニオンギヤは、歯先円、ピッチ円いずれの精度にも優れているのでギヤノイズも少なく駆動をロス無く伝えます。

48PITCH SUPER DURALUMIN PINION GEAR

Table listing Super Duralumin Pinion Gear models (PNB-515 to PNB-526) with specifications like pitch, teeth, and part numbers.

Table listing Super Duralumin Pinion Gear models (PNB-527 to PNB-540) with specifications like pitch, teeth, and part numbers.

64PITCH SUPER DURALUMIN PINION GEAR

Table listing Super Duralumin Pinion Gear models (PNB-18 to PNB-52) with specifications like pitch, teeth, and part numbers.

0.6MODULE SUPER DURALUMIN PINION GEAR

Table listing Super Duralumin Pinion Gear models (PNB-612 to PNB-628) with specifications like module, pitch, teeth, and part numbers.

0.5MODULE SUPER DURALUMIN PINION GEAR

Table listing Super Duralumin Pinion Gear models (PNM-08 to PNM-21) with specifications like module, pitch, teeth, and part numbers.

Table showing availability of 0.5 module pinion gears for various models (KYOSHO Mini-Z, etc.)

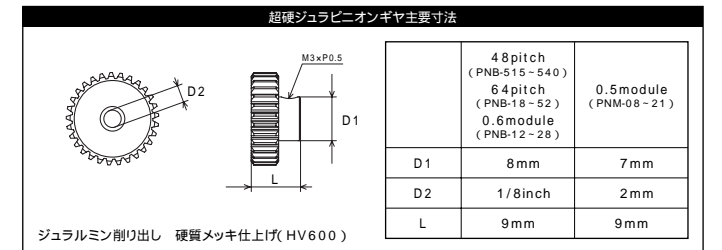

CARBON PLATE

Table with 5 columns: Model, Material, Dimensions, Thickness, Price. Includes items CM-201, CM-202, CM-204.

CARBON SHAFT

Table with 5 columns: Model, Material, Dimensions, Price. Includes item CM-55.

FRP PLATE

Table with 5 columns: Model, Material, Dimensions, Thickness, Price. Includes item CM-202G.

LEXAN PLATE

Table with 5 columns: Model, Material, Dimensions, Thickness, Price. Includes item SK-22L.

FH THIN HEAD SCREWS

Table with 10 columns: Part Number, Description, Dimensions, Price. Includes items TFH-2605, TFH-2606, TFH-2608, TFH-2610, TFH-3006, TFH-3008, TFH-3010, TFH-3012.

TP THIN HEAD SCREWS

Table with 10 columns: Part Number, Description, Dimensions, Price. Includes items TTP-2605, TTP-2606, TTP-2608, TTP-2610, TTP-3006, TTP-3008, TTP-3010, TTP-3012.

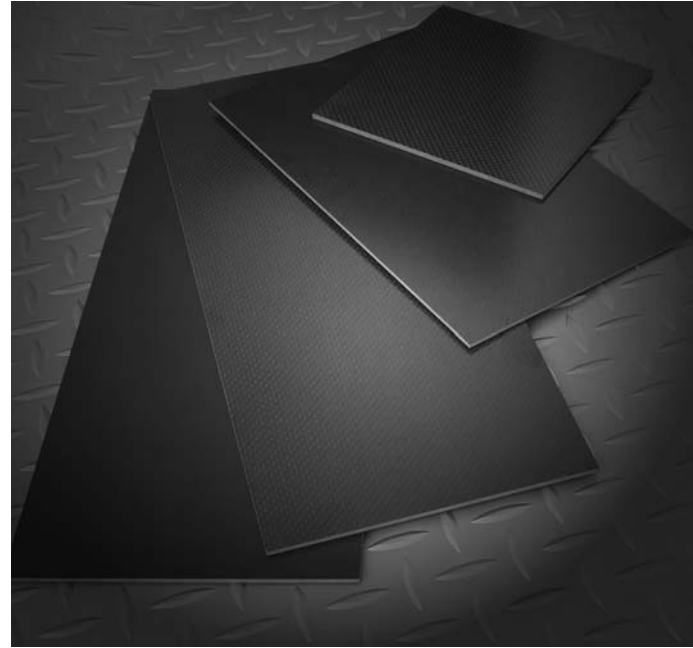

TITANIUM SCREWS

Table with 10 columns: Part Number, Description, Dimensions, Price. Includes items T1-308, T1-310, T1-312, T2-308, T2-310, T2-312.

WASHER

Table with 5 columns: Part Number, Description, Dimensions, Price. Includes items B-15, B-16.

LOCK NUT

Table with 10 columns: Part Number, Description, Dimensions, Price. Includes items RN-21, RN-30, RN-30H, RN-31, RN-40, RN-40H, RN-41.

ROD ADJUSTER

Table with 10 columns: Part Number, Description, Dimensions, Price. Includes items AJ-3813, AJ-4312, AJ-4316, AJ-4811, AJ-4815, AJ-4820, AJ-5810, AJ-5815, AJ-4810, AJ-4815, AJ-3813M, AJ-4312S, AJ-4316S, AJ-4811M, AJ-4815M, AJ-4820M, AJ-4825M, AJ-5810S, AJ-5815S, AJ-4810S, AJ-4815S.

JOINT BALL

Table with 10 columns: Part Number, Description, Dimensions, Price. Includes items AJ-3801, AJ-3802, AJ-4301N, AJ-4302, AJ-4800, AJ-4801N, AJ-4802N, AJ-4803, AJ-4804, AJ-4804N, AJ-5801N, AJ-5802N.

TIE ROD

Table with 10 columns: Part Number, Description, Dimensions, Price. Includes items R20-22, R20-32, R23-08, R23-12, R23-22, R23-32, R23-42.

TURN BUCKLE ROD

Table with 10 columns: Part Number, Description, Dimensions, Price. Includes items AJR-16, AJR-18, R23T-32, R23T-42, R26T-27, R30T-20, R30T-25, R30T-30, R30T-35, R30T-40, R30T-45, R30T-50.

STRAP

Table with 10 columns: Part Number, Description, Dimensions, Price. Includes items SK-30, SK-30SS, SK-30S, SK-30M, SK-30L, SK-50SS, SK-50S, SK-50M, SK-50L.

AAJ

Table with 4 columns: Part Number, Description, Unit, Price. Includes items like AJ3801, AJ3802, AJ3803, etc.

AJR

Table with 4 columns: Part Number, Description, Unit, Price. Includes items like AJR16, AJR18, AJR20.

AJT

Table with 4 columns: Part Number, Description, Unit, Price. Includes items like AJT4810, AJT4815, AJT4818.

B

Table with 4 columns: Part Number, Description, Unit, Price. Includes items like B01, B01a, B02, etc.

Table with 4 columns: Part Number, Description, Unit, Price. Includes items like B40, B41, B42, etc.

BA

Table with 4 columns: Part Number, Description, Unit, Price. Includes items like BA17, BA18, BA19, etc.

BT

Table with 4 columns: Part Number, Description, Unit, Price. Includes items like BT01430, BT01435, BT02430, etc.

CE

Table with 4 columns: Part Number, Description, Unit, Price. Includes items like CE4, CE14a, CE17c, etc.

CM

Table with 4 columns: Part Number, Description, Unit, Price. Includes items like CM52, CM53, CM54, etc.

CN

Table with 4 columns: Part Number, Description, Unit, Price. Includes items like CN101, CN102, CN100, etc.

CV

Table with 4 columns: Part Number, Description, Unit, Price. Includes items like CV0100.

DN

Table with 4 columns: Part Number, Description, Unit, Price. Includes items like DN100, DN100A, DN101, etc.

DNS

Table with 4 columns: Part Number, Description, Unit, Price. Includes items like DNS10, DNS15, DNS20, etc.

FFO

Table with 4 columns: Part Number, Description, Unit, Price. Includes items like FO1, FO1M, FO1S, etc.

FO

Table with 4 columns: Part Number, Description, Unit, Price. Includes items like FO9W, FO11, FO15M, etc.

FOB

Table with 4 columns: Part Number, Description, Unit, Price. Includes items like FOB15, FOB100, FOB320, etc.

J

Table with 4 columns: Part Number, Description, Unit, Price. Includes items like JB410, JB415.

K

Table with 4 columns: Part Number, Description, Unit, Price. Includes items like K0900, K0901, K0902, etc.

KM

Table with 4 columns: Part Number, Description, Unit, Price. Includes items like KM17, KM17S, KM17SS, etc.

KS

Table with 4 columns: Part Number, Description, Unit, Price. Includes items like KS01.

KT

Table with 4 columns: Part Number, Description, Unit, Price. Includes items like KT01, KT02, KT05, etc.

Table with 4 columns: Part Number, Description, Unit, Price. Includes items like KT42, KT43, KT44, etc.

M

Table with 4 columns: Part Number, Description, Unit, Price. Includes items like M11271, M11301, M12237, etc.

M2

Table with 4 columns: Part Number, Description, Unit, Price. Includes items like M2CV090, M2CV100, M2CV110, etc.

M3

Table with 4 columns: Part Number, Description, Unit, Price. Includes items like M306, M307, M308, etc.

M4

Table with 4 columns: Part Number, Description, Unit, Price. Includes items like M41150, M41230.

M5

Table with 4 columns: Part Number, Description, Unit, Price. Includes items like M5CT2070, M5CT2080, M5CT2090, etc.

M6

Table with 4 columns: Part Number, Description, Unit, Price. Includes items like M62190, M62500, M62600, etc.

Table with 4 columns: Part Number, Description, Unit, Price. Includes items like M6RT2080, M6RT2081, M6RT2090, etc.

MB

Table with 4 columns: Part Number, Description, Unit, Price. Includes items like MB101, MB102, MB91, etc.

P

PNB

Table with 4 columns: Part Number, Description, Unit, Price. Includes items like PNB18, PNB19, PNB20, etc.

PNB5

Table with 4 columns: Part Number, Description, Unit, Price. Includes items like PNB50, PNB51, PNB52, etc.

PNB6

Table with 4 columns: Part Number, Description, Unit, Price. Includes items like PNB612, PNB613, PNB614, etc.

PNM

Table with 4 columns: Part Number, Description, Unit, Price. Includes items like PNM08, PNM09, PNM10, etc.

PR

Table with 4 columns: Part Number, Description, Unit, Price. Includes items like PR101S, PR102S.

PS

Table with 4 columns: Part Number, Description, Unit, Price. Includes items like PS01, PS03, PS05.

R

Table with 4 columns: Part Number, Description, Unit, Price. Includes items like R2022, R2032, R2308, etc.

RGT

Table with 4 columns: Part Number, Description, Unit, Price. Includes items like RGT01, RGT01C, RGT04, etc.

RG

Table with 4 columns: Part Number, Description, Unit, Price. Includes items like RG705, RG706, RG761a, etc.

RN

Table with 4 columns: Part Number, Description, Unit, Price. Includes items like RN21, RN30, RN30H, etc.

RS

Table with 4 columns: Part Number, Description, Unit, Price. Includes items like RS16a, RS16B, RS20, etc.

M300RSX

赤字のパーツはVer.2.0から変更になったパーツです。

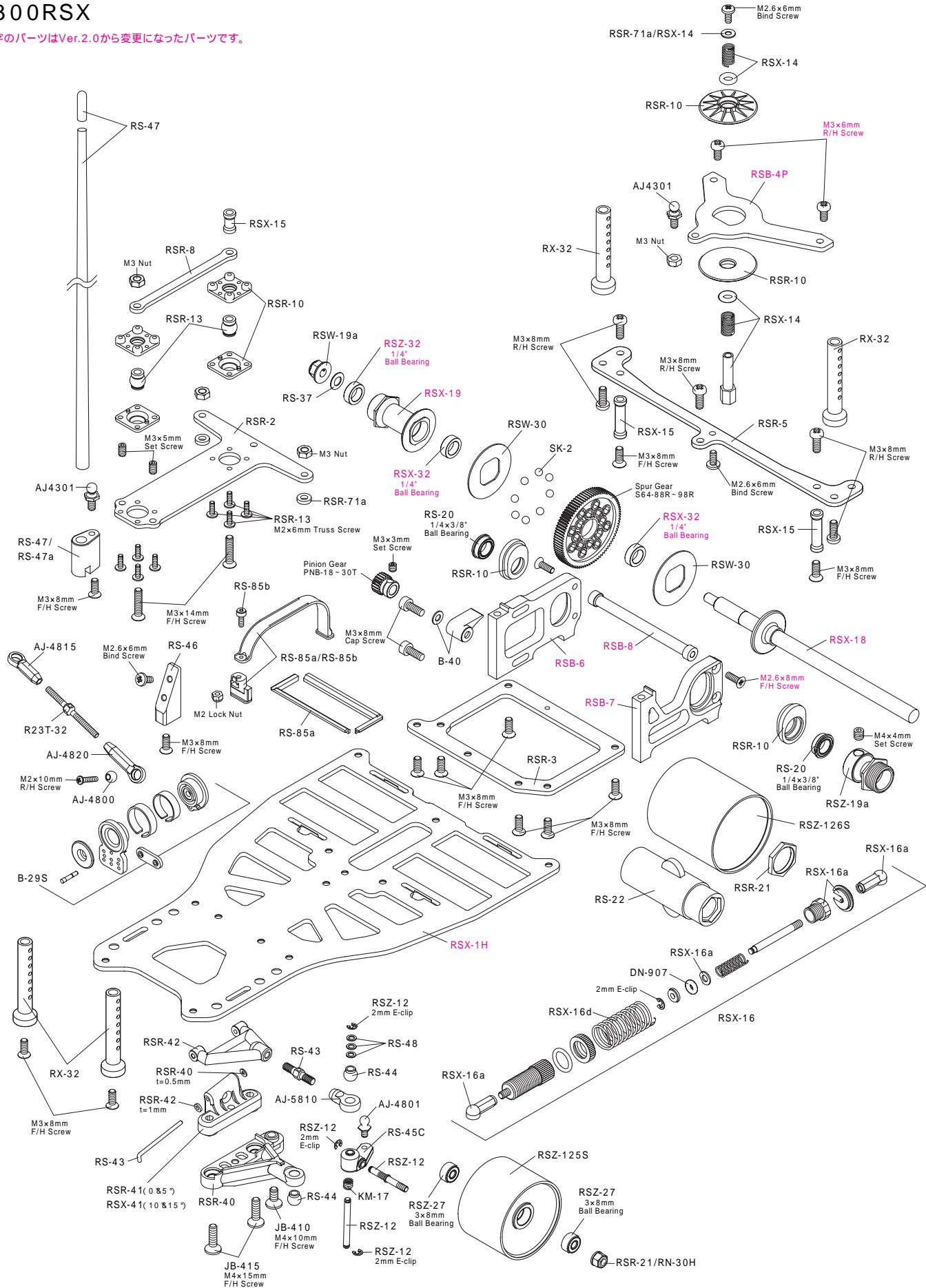

M300GT

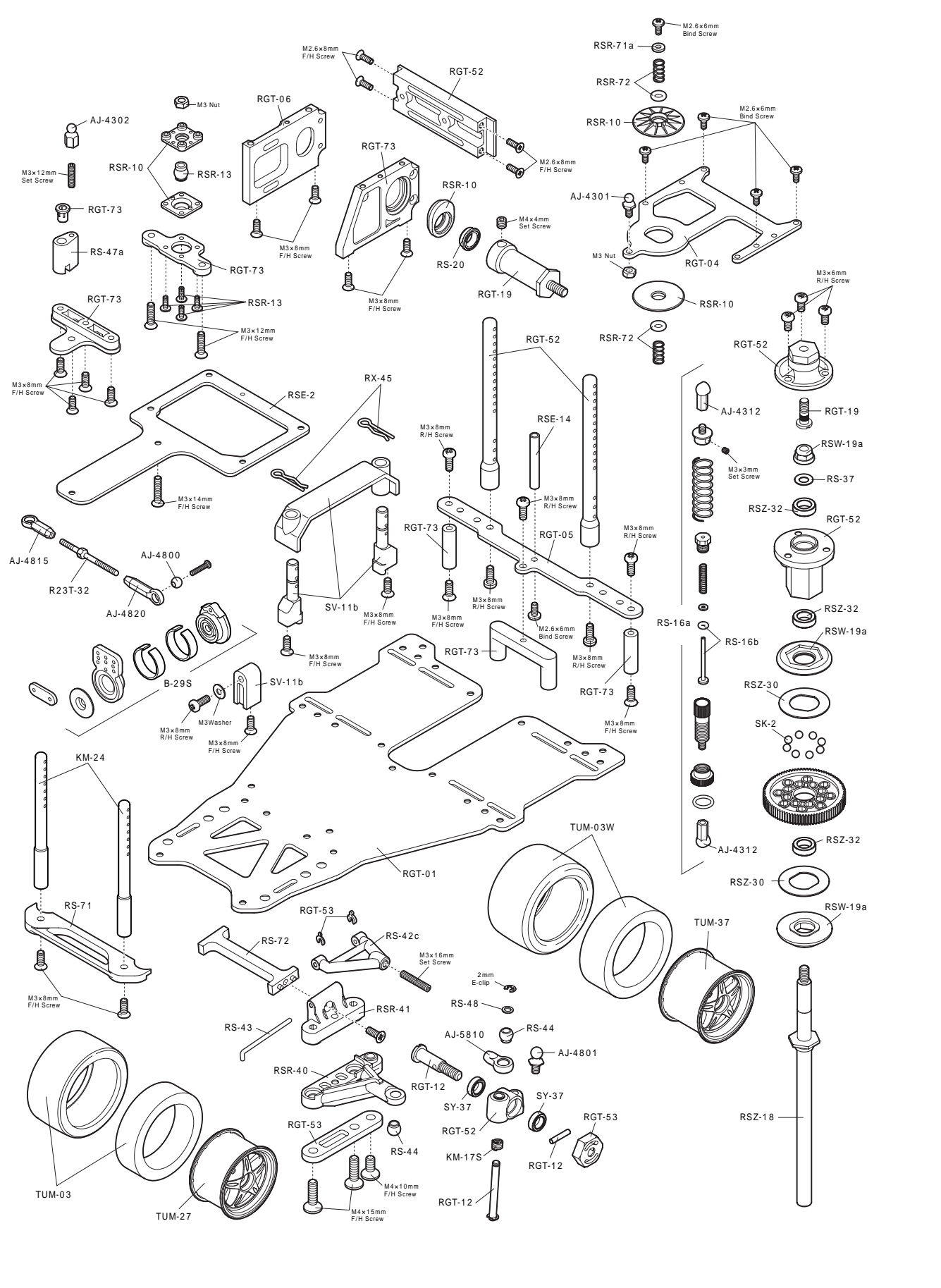

TG

Table with 3 columns: Model, Description, Price. Includes TG06H, TG302.

TM

Main table with 3 columns: Model, Description, Price. Lists various models from TM01 to TM2522X.

TQ

Table with 3 columns: Model, Description, Price. Includes TQ1, TQ3, TQ4, TQ5.

TTP

Table with 3 columns: Model, Description, Price. Includes TTP2605, TTP2606, TTP2608, TTP2610, TTP3006.

TU

Main table with 3 columns: Model, Description, Price. Lists various models from TU29P to TU857.

TUB

Table with 3 columns: Model, Description, Price. Lists models from TUB501 to TUB507.

TUM

Main table with 3 columns: Model, Description, Price. Lists various models from TUM01 to TUM305.

TZ

Table with 3 columns: Model, Description, Price. Includes TZ01M, TZ01Ma, TZ01LMa, TZ02.

Table with 3 columns: Model, Description, Price. Includes TZ02a, TZ02b, TZ03, TZ04, TZ05, TZ05a, TZ05b, TZ05c, TZ05d, TZ05e, TZ07, TZ08, TZ09, TZ09M, TZ10, TZ10a, TZ10b, TZ11, TZ12, TZ13, TZ52.

WWD

Table with 3 columns: Model, Description, Price. Includes WD11, WD21, WD31, WD41.

YR

Main table with 3 columns: Model, Description, Price. Lists various models from YR0101 to YR0302R.

Turbo 35 GFX with Lipo capability



バックライト付大型ディスプレイ
充電電線が画面上に表示(充電中も画面表示可能)
ダイヤル式ボタンによりセットアップがより簡単に入れます
0.5Aから35A(6セル)まで放電可能
0.1Aから12Aまでの幅広い充電範囲
充電中にダイヤル式ボタンを回すことによって充電電流を途中変更することが可能
消費電流が20Aまでのモーターをブレークイン可能
任意のセットアップを10種類まで名前を付けて登録可能

CE-23 ターボ35 GFX 標準価格 ¥94,000 (税別)
JAN/4946649016308

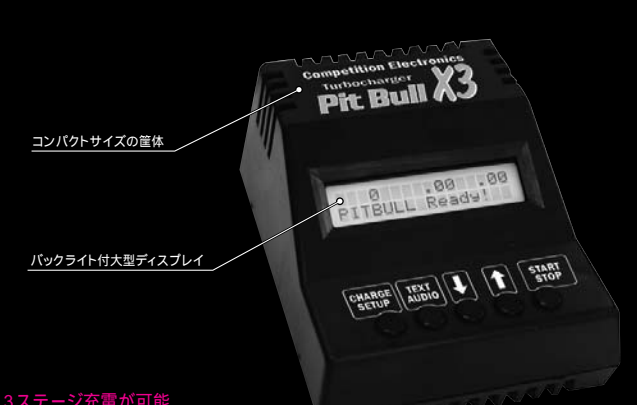

3ステージ充電が可能
4-8セルのバッテリーを充電可能
ピーク感知電圧を0.012-0.192Vまで設定可能
充電電流を0.15-7Aまで設定可能
トリクル充電選択可能(0.15A)

CE-24 ターボチャージャー ピットブルX3 標準価格 ¥30,000 (税別)
JAN/4946649017748

川田模型は、コンペティションエレクトロニクス社製品の国内正規代理店です。
Competition Electronics社製品をお買い求めの際は、KAWADAスピーカーの貼ってある正規輸入品をお選びください。
正規輸入品には本体裏面にシリアルナンバーが貼付してあります。シリアルナンバーの無い製品に付きましては並行輸入品ですの修理等のアフターサービスを受けることができません。