

ラジコンはホビーであり、文化である。そして夢であり、憧れでありたい。
そんな夢にほんの少しだけ私達がお役に立てればと願っています。

KAWADA
RADIO CONTROL MODEL

2007 Vol.14

KAWADA
RADIO CONTROL MODEL

WWW.KAWADAMODEL.CO.JP

株式会社 川田模型 〒441-3147 愛知県豊橋市大岩町本郷62-2 TEL.0532-41-7771 FAX.0532-41-7772
KAWADA MODEL CO., LTD 62-2 Hongou Oiwa-Cho Toyohashi-City Aichi, JAPAN

 川田模型は日本ラジコン模型工業会認定メーカーです。

当社製品は、お近くの有名模型店でお買い求めください。商品の仕様・価格は性能向上などの為、予告無く変更になる場合があります。
カタログ記載の価格はメーカー希望小売価格(税別)です。

C14.0J-0705 500

川田模型2007年度 総合カタログ

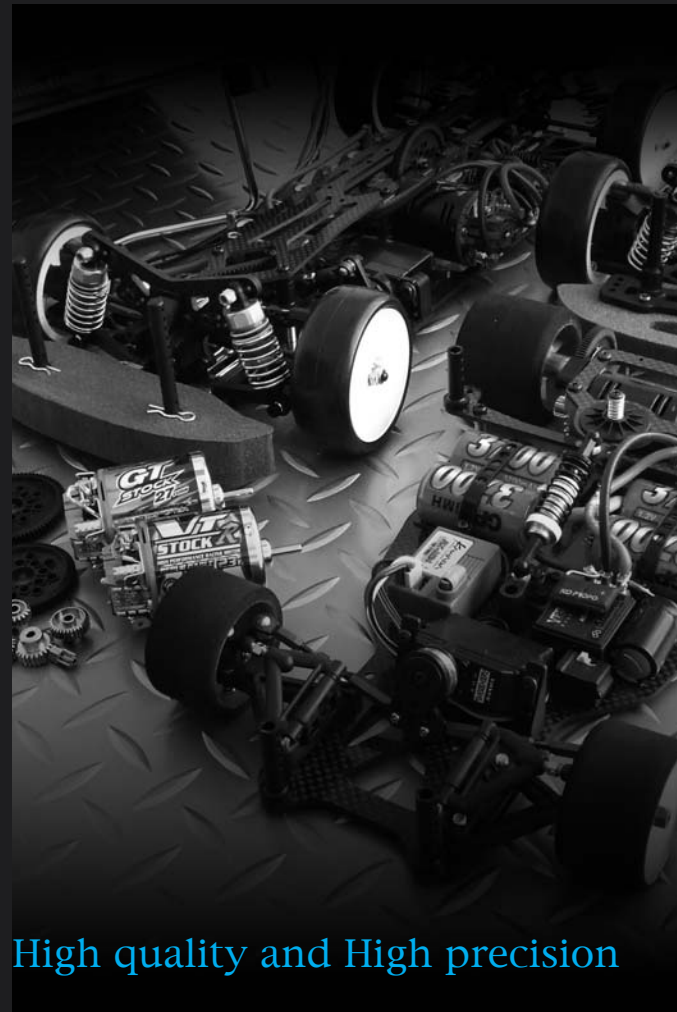

High quality and High precision

川田模型は、精度・品質に優れたR/Cカーブランドとして国内外の多くのユーザー様に愛用されるR/Cカーキット及び関連製品を開発・提供し続けています。全てのR/Cカーユーザー様にご満足いただける使いやすさと精度を追求し、日々開発を行っています。



株式会社 川田模型
〒441-3147 愛知県豊橋市大岩町本郷62-2
KAWADA MODEL CO., LTD
62-2 Hongou Oiwa-Cho Toyohashi-City Aichi, JAPAN
製品に関するお問い合わせ先
TEL.0532-41-7771 FAX.0532-41-7772
E-mail. kawada@kawadamodel.co.jp
受付時間：月曜～金曜 AM10:00～12:00 PM1:00～5:00
最新の製品情報はホームページにてご確認ください。
<http://www.kawadamodel.co.jp>

川田模型の製品は全国の有名模型店にてお買い求めください。模型店で入手が困難な方は当社ホームページよりオンラインにてお買い求め頂けます。是非ご利用ください。

KAWADA 川田模型は日本ラジコン模型工業会加盟メーカーです。

CONTENTS

1/12th SCALE RACING CAR M300 KIT	P.2
PARTS for M300 SERIES	P.3-5
1/10th SCALE TOURING CAR SV-10 SIGMA2 KIT	P.6
1/10th SCALE DRIFT CAR SV-10 SIGMADC KIT	P.6
PARTS for SIGMA SERIES	P.7-8
1/10th SCALE TOURING CAR SV-10 GT2, SP	P.9
1/12th SCALE R/C CAR M-24 TRIP MATE Mid	P.10
PARTS for M-24 TRIP MATE Mid	P.10
OPTION PARTS for TAMIYA & MINI-Z	P.11-12
BODY	P.13
TIRE & WHEEL for TOURING CAR	P.14
MOTOR	P.15
COMPETITION ELECTRONICS	P.16
PINION & SPUR GEAR	P.17
CONNECTOR	P.18
MATERIAL PLATE	P.19
SCREW & NUT	P.19
ROD ADJUSTER & BALL etc.	P.20
SPECIAL PARTS BEAT X	P.21
SHOCK OIL	P.21
POWER SUPPLY	P.21
ACCESSORY	P.22
PARTS LIST	P.23-34

妥協の無い進化を続ける M300シリーズのフラッグシップモデル

1/12th SCALE RACING CAR

M300RSX

EXCITING PERFORMANCE RACING CAR

レースで勝つ為に進化し続けるM300シリーズのフラッグシップモデルです。20年もの長い期間にわたる改良、精度向上、モデルチェンジを行い、他の追従を許さない高い走行性能と精度を獲得しています。精度に拘るエキスパートドライバー達を納得させ続ける純国産ならではの精度と品質そして走行性能を体感してください。

主要装備
カーボンシャーシ、アッパーブレース、ダンパーブレース、ピボットブリッジ、カーボンサスアーム(インディペンデントサス) 0:5:10:15の4種類のアッパーアームマウント、デルリン削り出しピボットボール、6.5大容量オイルダンパー、小径タイヤ対応ヒートシンク付アルミモーターマウント(L/R)、ナチュラルFRP製Tバー、カーボンリヤシャフト、センターロック式リヤホイールナット、フィルムゲートホイール、EMBバッテリーマウント&バンド、大径デフリング、カーボンアンテナ、サーボセイバー、フルボールベアリング

Technical Data

全長 265mm
全幅 F/165mm R/167mm
トレッド F/140mm R/129mm
ホイールベース 198mm
走行時全備重量 800g
デフ形式 ボールデフ
駆動形式 ダイレクトドライブ
サス形式 F/インディペンデントサス R/ボールコネクトタイプ
Fキャストシャーシ カーボンFRP
モーター 540タイプ(別売)
軸受部 フルボールベアリング
モーターマウント ジュラルミン削り出し
タイヤ F/Lラバー R/Hラバー付属

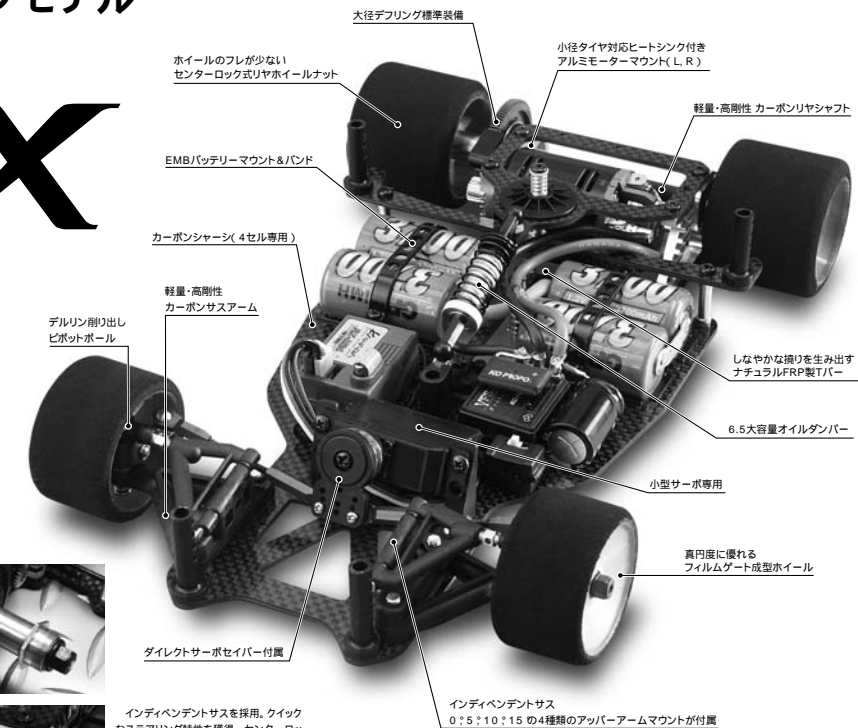

インディペンデントサスを採用、クイックなステアリング特性を獲得。センターロック式の小径タイヤのフレが少ないアッパーアームマウントによりセルを安全確実にマウント可能。グラステープが不要のバッテリーバンドを採用。(グラステープも使用可能) 軽量・高精度のアルミ削り出しのモーターマウント(L/R)

インディペンデントサス 0:5:10:15の4種類のアッパーアームマウントが付属

M311 M300RSX 標準希望 ¥29,800 (税抜)
小売価格 JAN/4946649018678
製品には、RC装置・バッテリー・モーター・ピニオンギヤ・ボディは、含まれておりません。



2006年1/12thレーシングカー全日本選手権 3位表彰台!! Aメイン最多の4台入賞!!

10月27日～29日に群馬県川場RCプラザにて開催された1/12th電動レーシングカー全日本選手権においてKAWADAサポートドライバー 新井信博選手の駆るM300RSXが3位表彰台を見事獲得しました。また、4台ものM300RSXがAメインに入りを果たすという快挙も同時に成し遂げました!!

Pos.	Name	Machine
1	北澤秀朗	RC12L4
2	松本裕之	CEFX C12
3	新井信博	M300RSX
4	伊藤拓也	ORIGINAL
5	福岡真	M300RSX
6	山口尚樹	RC12L4
7	北澤和恵	RC12L4
8	滝沢豊	XR12
9	田中広秀	M300RSX
10	石川清成	M300RSX



ストレートバックバッテリー仕様&通常サイズサーボ搭載可能 トゥエルブ入門に最適なM300のエントリーモデル

1/12th SCALE RACING CAR

M300SX

Technical Data

全長 265mm
全幅 F/165mm R/167mm
トレッド F/140mm R/129mm
ホイールベース 198mm
走行時全備重量 940g
デフ形式 ボールデフ
駆動形式 ダイレクトドライブ
サス形式 F/インディペンデントサス R/ボールコネクトタイプ
Fキャストシャーシ ブラックFRP
モーター 540タイプ(別売)
軸受部 フルボールベアリング
モーターマウント L/高剛性樹脂 R/ジュラルミン削り出し
タイヤ F/Lラバー R/Hラバー付属

圧倒的なスピードでサーキットを疾走する1/12レーシングをより多くの方に手軽に楽しんで頂けるように開発されたM300SX。ストレートバックバッテリー&通常サイズサーボ対応シャーシにより他カテゴリーからのシフトもスムーズです。基本設計は最上位機種M300RSX譲りの本格派。1/12レーシングのエントリーモデルとしてはもちろん、他カテゴリーの練習用マシンとしても最適です。

主要装備
ブラックFRPシャーシ、アッパーブレース、ダンパーブレース、7.2Vストレートバック仕様、通常サイズサーボ対応、カーボンサスアーム(インディペンデントサス) 0:5の2種類のアッパーアームマウント、デルリン削り出しピボットボール、軽量オイルダンパー、アルミモーターマウント(R)、ナチュラルFRP製Tバー、カーボンリヤシャフト、センターロック式リヤホイールナット、フィルムゲートホイール、フルボールベアリング

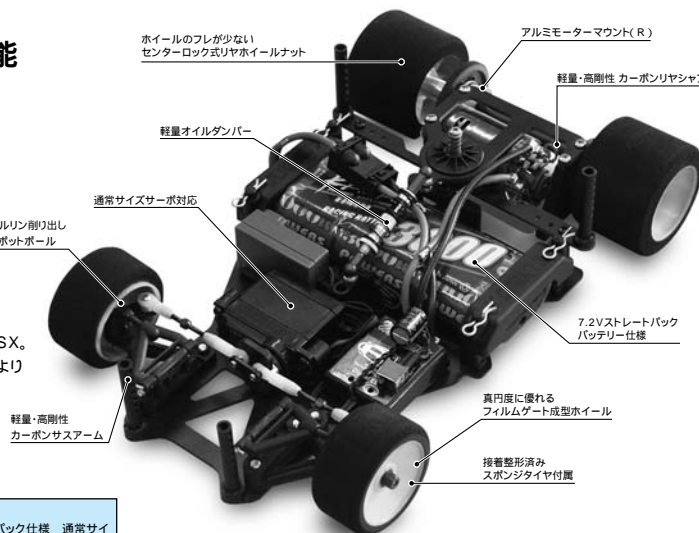

M308 M300SX 標準希望 ¥17,800 (税抜)
小売価格 JAN/4946649015721
製品には、RC装置・バッテリー・モーター・ピニオンギヤ・サーボセイバー・ボディは、含まれておりません。

OPTION PARTS FOR M300

品名の下にあるアイコンは車種別適応を表しています。

...オプションパーツ OPTION PARTS

...スペアパーツ SPARE PARTS

<p>RSX-1H ¥8,000 M300RSX用ハイトラクションシャーシ HIGH TRACTION CHASSIS for M300RSX JAN/4946649019651</p>	<p>RSX-1L ¥7,500 M300RSX用メインシャーシ(L) (t=1.8) MAIN CHASSIS SOFT for M300RSX (t=1.8) JAN/4946649018445</p>	<p>RSR-2S ¥800 M300RSW用Tバーソフト (t=1.6/FRP) T-BAR SOFT for M300RSW JAN/4946649017088</p>	<p>RSR-2C ¥2,600 カーボンTバー t=1.6mm CARBON T-BAR t=1.6mm JAN/4946649011082</p>	<p>RSR-2M ¥800 Tバー ミディアム t=1.8mm T-BAR MEDIUM t=1.8mm JAN/4946649020688</p>	<p>RSR-3H ¥3,000 M300RSW用7075デュラロアブレース LOWER BRACE 7075 DURA for M300RSW JAN/4946649018738</p>	<p>RSX-4 ¥1,800 アッパーブレースLTD2用 UPPER BRACE for LTD2 JAN/4946649017720</p>
<p>RSR-7 ¥2,200 モーターマウント "L" MOTOR MOUNT LEFT JAN/4946649011914</p>	<p>RSX-100 ¥4,000 1/4"スパー用リヤコンバージョンセット REAR CONVERSION for 1/4" SPUR JAN/4946649018975</p>	<p>RSX-18 ¥2,800 リヤカーボンシャフト 1/4"スパー用 REAR CARBON SHAFT for 1/4" SPUR GEAR JAN/4946649018992</p>	<p>RSX-19 ¥2,000 リヤハブセット 1/4"スパー用 REAR HUB SET for 1/4" SPUR GEAR JAN/4946649018999</p>	<p>RSX-32 ¥1,000 クランプ式ベアリング:3個入 1/4" BALL BEARING : 3pcs. JAN/4946649019002</p>	<p>RSX-16N ¥2,500 6.5オイルショック メッキ仕様 6.5 OIL SHOCK SET PLATED JAN/4946649020954</p>	<p>RSX-16d ¥600 6.5オイルショックスプリングセット SPRING SET for 6.5 OIL SHOCK JAN/4946649018784</p>
<p>RSW-16 ¥2,000 テフロン 軽量・オイルダンパーセット TEFLON COATED OIL SHOCK SET JAN/4946649016582</p>	<p>RSW-16c ¥600 テフロン 軽量・オイルダンパーセット (S, M, H) SETTING SPRING SET for REAR SHOCK JAN/4946649018791</p>	<p>KM-17H サススプリング 0.55 SUSPENSION SPRING 0.55 JAN/4946649000673</p>	<p>RSX-49 ¥600 アルミストラットバー ALUMINUM STRUT BAR for M300 JAN/4946649020916</p>	<p>RS-70 ¥500 ウレタンダンパー FOAM DAMPER for M300 JAN/4946649008259</p>	<p>RS-71 ¥500 シャーシプロテクター MAIN CHASSIS PROTECTOR for M300 JAN/4946649015738</p>	<p>RS-72 ¥400 ナチュラルストラットバー NATURAL STRUT BAR for M300 JAN/4946649015745</p>
<p>RS-74 ¥400 SPアッパーアームシャフト SP UPPER-ARM SHAFT for M300 JAN/4946649015790</p>	<p>RS-76 ¥400 テフロンコート・キングピン TEFLON COAT KING PIN JAN/4946649016841</p>	<p>RS-77 ¥900 デルリン・ダンパーワッシャー POW DAMPER WASHER JAN/4946649016865</p>	<p>RSX-77 ¥1,200 ローリングダンパーセット ROLLING SHOCK SET JAN/4946649017817</p>	<p>RS-78 ¥1,200 ローリングリヤハブ "L" CLAMP REAR HUB "L" JAN/4946649016896</p>	<p>RSX-79 ¥600 ダイレクトダウンフォースマウント DIRECT DOWNFORCE MOUNT SET JAN/4946649017824</p>	<p>RS-86 ¥1,600 アルミハブベース ALLOY HUB BASE JAN/4946649018050</p>
<p>RS-79 ¥300 ツイックスクリュー・プロテクトプレート TWEAK SCREW PROTECT PLATE JAN/4946649019309</p>	<p>RS-87 ¥800 脱着式アンテナホルダー DETACHABLE ANTENNA HOLDER JAN/4946649019613</p>	<p>RS-88 ¥1,200 ツイックスプレート TWEAK LESS PLATE JAN/4946649019569</p>	<p>RS-89 ¥1,500 フリクションオート調整セットM300RSX用 FRICION AUTO ADJUSTER SET FOR M300RSX JAN/4946649019644</p>	<p>RSZ-90 ¥3,600 セッティングホイールM300用 SETTING WHEEL for M300 JAN/4946649019644</p>	<p>RS-91 ¥1,500 フロント・ハイトスベーター FRONT HEIGHT SPACER JAN/4946649020944</p>	<p>B-45 ¥600 ミニサーボ用カーボンプレート CARBON PLATE for MINI SERVO JAN/4946649019736</p>
<p>RS-43 ¥500 ヒンジピン&ターンバックル HINGE PIN & TURN BUCKLE JAN/4946649003889</p>	<p>RS-44 ¥500 サスアーム用ピボットボール PIVOT BALL for SUSPENSION ARM JAN/4946649003902</p>	<p>RS-45C ¥500 カーボン入りナックルアーム GRAPHITE KNUCKLE ARM JAN/4946649005456</p>	<p>RSR-39 ¥800 M300RSW用ビスセット SCREW SET for M300RSW JAN/4946649010870</p>	<p>RSE-39 ¥800 M300SE・SX用ビスセット SCREW SETS for M300SE & SX JAN/4946649001383</p>	<p>RSR-40 ¥1,000 ロアサスアーム LOWER SUSPENSION ARM JAN/4946649001087</p>	<p>RSR-41 ¥800 アッパーアームマウント(0 & 5) UPPER ARM MOUNT (0deg. & 5deg.) JAN/49466490010894</p>
<p>RS-43 ¥500 ヒンジピン&ターンバックル HINGE PIN & TURN BUCKLE JAN/4946649003889</p>	<p>RS-44 ¥500 サスアーム用ピボットボール PIVOT BALL for SUSPENSION ARM JAN/4946649003902</p>	<p>RS-45C ¥500 カーボン入りナックルアーム GRAPHITE KNUCKLE ARM JAN/4946649005456</p>	<p>RS-46 ¥700 サーボマウント SERVO MOUNT JAN/4946649003926</p>	<p>RS-47 ¥1,600 中空気ボン・アンテナ GRAPHITE ANTENNA JAN/4946649003933</p>	<p>RS-47a ¥300 アンテナベース:2個入 ANTENNA MOUNT BASE : 2pcs. JAN/4946649005050</p>	<p>RS-47b ¥700 カーボンアッパーアーム GRAPHITE UPPER ARM JAN/4946649004992</p>
<p>RS-48 ¥200 キングピンシム:10個入 KING PIN SHIM : 10pcs. JAN/4946649003940</p>	<p>RSR-70 ¥400 アジャスターセット ADJUSTER SET JAN/49466490010917</p>	<p>RSR-71a ¥200 M300RSW スペーサーセット SPACER SET for M300RSW JAN/49466490016650</p>	<p>RS-72 ¥300 M300RSWフリクションスプリングセット FRICION SPRING SET for M300RSW JAN/49466490010931</p>	<p>RS-73 ¥800 フラット"F"(モーターマウント&ポスト) PLASTIC PARTS "F" (MOTOR MOUNT & POST) JAN/49466490015783</p>	<p>RS-75 ¥800 バッテリーマウント&バンドセット BATTERY MOUNT & BAND SET JAN/49466490018098</p>	<p>RS-85a ¥600 フラット"FG"(バッテリーマウント&バンド) PLASTIC PARTS "FG" (BATTERY MOUNT & BAND) JAN/49466490018425</p>
<p>RS-55b ¥400 バッテリーマウント用バンド BAND for BATTERY MOUNT JAN/49466490018692</p>	<p>SV-11b ¥600 バッテリーホルダー&サーボマウント BATTERY HOLDER & SERVO MOUNT JAN/4946649008973</p>	<p>JB-415 ¥400 M4x15 7075デュラフラットヘッドネジ:10個入 M4x15 7075 DURA FLAT HEAD SCREW : 10pcs. JAN/4946649008275</p>	<p>DN-907 ¥400 シリコンO-リング:10個入 O-RING : 10 pcs. JAN/4946649008275</p>	<p>B-40 ¥500 ダスト・ブロッカー DUST BLOCKER JAN/4946649008274</p>	<p>RS-85a ¥600 フラット"FG"(バッテリーマウント&バンド) PLASTIC PARTS "FG" (BATTERY MOUNT & BAND) JAN/49466490018425</p>	<p>RS-85b ¥600 フラット"FG"(バッテリーマウント&バンド) PLASTIC PARTS "FG" (BATTERY MOUNT & BAND) JAN/49466490018425</p>

2006年1/12th電動レーシングカー-全日本選手権

エキスパートドライバー使用の効果的なオプションパーツ

2006年1/12th電動レーシングカー-全日本選手権で効果を発揮したM300RSX用のオプションパーツをご紹介します。是非お試しください!!!

- 1. 新井選手のM300RSX**
主要オプションパーツ RSX-1H M300RSX用ハイトラクションシャーシ RSX-100 1/4"スパー用リヤコンバージョンセット RS-77 デルリン・ダンパーワッシャー RS-78 ナチュラルストラットバー SPアッパーアームシャフト
- 2. 福岡選手のM300RSX**
主要オプションパーツ RSX-77 ローリングダンパーセット RSX-4 アッパーブレースLTD2用 RSW-16 テフロン軽量オイルダンパーセット RSR-2S Tバーソフト (t=1.6) RS-72 ナチュラルストラットバー
- 3. 林選手のM300RSX**
主要オプションパーツ RSX-1H M300RSX用ハイトラクションシャーシ RSX-100 1/4"スパー用リヤコンバージョンセット RS-77 デルリン・ダンパーワッシャー RS-78 クランプ式リヤハブ "L" RSR-2S Tバーソフト (t=1.6)
- 4. 石川選手のM300RSX**
主要オプションパーツ RSX-77 ローリングダンパーセット RSX-4 アッパーブレースLTD2用 RSW-16 テフロン軽量オイルダンパーセット RS-72 ナチュラルストラットバー RS-87 脱着式アンテナホルダー
- 5. 田中選手のM300RSX**
主要オプションパーツ RSX-1H M300RSX用ハイトラクションシャーシ RSX-100 1/4"スパー用リヤコンバージョンセット RS-77 デルリン・ダンパーワッシャー RS-78 クランプ式リヤハブ "L"

SPARE PARTS FOR M300

品名の下にあるアイコンは車種別適応を表しています。

...オプションパーツ OPTION PARTS

...スペアパーツ SPARE PARTS

<p>RSX-1 ¥7,500 M300RSX用メインシャーシ (t=2.1) MAIN CHASSIS for M300RSX (t=2.1) JAN/4946649018738</p>	<p>RSE-1 ¥3,200 M300SE・SX用メインシャーシ MAIN CHASSIS for M300SE & SX JAN/4946649013796</p>	<p>RSR-2 ¥800 M300RSW用Tバー (t=1.8/FRP) T-BAR t=1.8 for M300RSW JAN/49466490010771</p>	<p>RSE-2 ¥900 M300SE・SX用Tバー T-BAR for M300SE & SX JAN/4946649013802</p>	<p>RSR-3 ¥1,600 M300RSW用ロアブレース LOWER BRACE for M300RSW JAN/4946649010795</p>	<p>RSX-4P ¥1,800 アッパーブレース M300RSX用 UPPER BRACE for M300RSX JAN/4946649018746</p>	<p>RSR-5 ¥1,000 ダンパーブレース DAMPER BRACE JAN/4946649010818</p>
<p>RSX-6 ¥3,200 モーターマウント "R" LTD2用 MOTOR MOUNT RIGHT for LTD2 JAN/4946649017787</p>	<p>RSX-7 ¥3,000 モーターマウント "L" LTD2用 MOTOR MOUNT LEFT for LTD2 JAN/4946649017794</p>	<p>RSR-6 ¥2,400 モーターマウント "R" MOTOR MOUNT RIGHT JAN/49466490011907</p>	<p>RSR-8 ¥600 M300RSW用ピボットブリッジ PIVOT BRIDGE for M300RSW JAN/4946649010825</p>	<p>RSR-10 ¥1,000 方棒"R"(ボール&摩擦プレート) PLASTIC PARTS "R" (BALL SET & FRICTION PLATE) JAN/4946649010832</p>	<p>RSZ-12 ¥500 フロントシャフトセット FRONT SHAFT SET JAN/4946649006675</p>	<p>RSR-13 ¥700 リヤボールピボットセット REAR PIVOT BALL SET JAN/4946649010849</p>
<p>RSX-14 ¥500 ダンパーシャフト&スプリング DAMPER SHAFT & SPRING JAN/4946649019866</p>	<p>RSX-15 ¥400 リヤアルミスタンドセット REAR DURALUMIN STAND SET JAN/49466490018579</p>	<p>RSX-16 ¥2,300 6.5オイルショックセット 6.5 OIL SHOCK SET JAN/49466490018760</p>	<p>RSX-16a ¥600 6.5オイルショック用ブラパーツ "I" PLA-PARTS "I" for 6.5 OIL SHOCK JAN/4946649018777</p>	<p>RS-16a ¥1,800 軽量・オイルダンパーセット LIGHT OIL SHOCK SET JAN/4946649003636</p>	<p>RS-16b ¥500 オイルダンパー メンテナンスキット OIL SHOCK MAINTENANCE KIT JAN/4946649003643</p>	<p>KM-17 ¥300 サススプリング 0.50 SUSPENSION SPRING 0.50 JAN/4946649000666</p>
<p>RS-29 ¥650 ターンバックルリネードセット TURN BUCKLE TIE ROD SET JAN/4946649003766</p>	<p>RSW-30 ¥500 大径デフリング BIG DIFF. RING JAN/49466490017510</p>	<p>RSZ-30 ¥400 デフリング DIFF. RING JAN/4946649006743</p>	<p>SK-2 ¥200 デフボール 1/8インチ:12個入 DIFF. BALL 1/8inch : 12pcs. JAN/4946649003574</p>	<p>RSZ-32 ¥600 6x10 ベアリング:2個入 Dia:6x10 BALL BEARING : 2pcs. JAN/4946649006767</p>	<p>RX-32 ¥300 ボディマウント:4個入 BODY MOUNT : 4pcs. JAN/4946649001046</p>	<p>RS-37 ¥200 デフ調整用バネ(S):4個入 DIFF. ADJUSTMENT CORN SPRING "S" JAN/4946649006989</p>
<p>RS-39 ¥800 M300RSW用ビスセット SCREW SET for M300RSW JAN/4946649010870</p>	<p>RSE-39 ¥800 M300SE・SX用ビスセット SCREW SETS for M300SE & SX JAN/4946649001383</p>	<p>RSR-40 ¥1,000 ロアサスアーム LOWER SUSPENSION ARM JAN/4946649001087</p>	<p>RSR-41 ¥800 アッパーアームマウント(0 & 5) UPPER ARM MOUNT (0deg. & 5deg.) JAN/49466490010894</p>	<p>RSX-41 ¥1,000 アッパーアームマウント(10 & 15) UPPER ARM MOUNT (10deg. & 15deg.) JAN/4946649018753</p>	<p>RSR-42 ¥800 カーボンアッパーアーム&ワッシャー GRAPHITE UPPER ARM & WASHER JAN/4946649010900</p>	<p>RS-42c ¥700 カーボンアッパーアーム GRAPHITE UPPER ARM JAN/4946649004992</p>
<p>RS-43 ¥500 ヒンジピン&ターンバックル HINGE PIN & TURN BUCKLE JAN/4946649003889</p>	<p>RS-44 ¥500 サスアーム用ピボットボール PIVOT BALL for SUSPENSION ARM JAN/4946649003902</p>	<p>RS-45C ¥500 カーボン入りナックルアーム GRAPHITE KNUCKLE ARM JAN/4946649005456</p>	<p>RS-46 ¥700 サーボマウント SERVO MOUNT JAN/4946649003926</p>	<p>RS-47 ¥1,600 中空気ボン・アンテナ GRAPHITE ANTENNA JAN/4946649003933</p>	<p>RS-47a ¥300 アンテナベース:2個入 ANTENNA MOUNT BASE : 2pcs. JAN/4946649005050</p>	<p>RS-47b ¥700 カーボンアッパーアーム GRAPHITE UPPER ARM JAN/4946649004992</p>
<p>RS-48 ¥200 キングピンシム:10個入 KING PIN SHIM : 10pcs. JAN/4946649003940</p>	<p>RSR-70 ¥400 アジャスターセット ADJUSTER SET JAN/49466490010917</p>	<p>RSR-71a ¥200 M300RSW スペーサーセット SPACER SET for M300RSW JAN/49466490016650</p>	<p>RS-72 ¥300 M300RSWフリクションスプリングセット FRICION SPRING SET for M300RSW JAN/49466490010931</p>	<p>RS-73 ¥800 フラット"F"(モーターマウント&ポスト) PLASTIC PARTS "F" (MOTOR MOUNT & POST) JAN/49466490015783</p>	<p>RS-75 ¥800 バッテリーマウント&バンドセット BATTERY MOUNT & BAND SET JAN/49466490018098</p>	<p>RS-85a ¥600 フラット"FG"(バッテリーマウント&バンド) PLASTIC PARTS "FG" (BATTERY MOUNT & BAND) JAN/49466490018425</p>
<p>RS-55b ¥400 バッテリーマウント用バンド BAND for BATTERY MOUNT JAN/49466490018692</p>	<p>SV-11b ¥600 バッテリーホルダー&サーボマウント BATTERY HOLDER & SERVO MOUNT JAN/4946649008973</p>	<p>JB-415 ¥400 M4x15 7075デュラフラットヘッドネジ:10個入 M4x15 7075 DURA FLAT HEAD SCREW : 10pcs. JAN/4946649008275</p>	<p>DN-907 ¥400 シリコンO-リング:10個入 O-RING : 10 pcs. JAN/4946649008275</p>	<p>B-40 ¥500 ダスト・ブロッカー DUST BLOCKER JAN/4946649008274</p>	<p>RS-85a ¥600 フラット"FG"(バッテリーマウント&バンド) PLASTIC PARTS "FG" (BATTERY MOUNT & BAND) JAN/49466490018425</p>	<p>RS-85b ¥600 フラット"FG"(バッテリーマウント&バンド) PLASTIC PARTS "FG" (BATTERY MOUNT & BAND) JAN/49466490018425</p>

OPTION PARTS FOR SIGMA2

品名の下にあるアイコンは車種別対応を表しています。

...オプションパーツ OPTION PARTS

...スペアパーツ SPARE PARTS











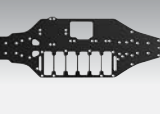
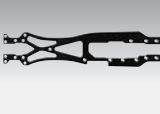



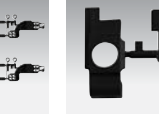
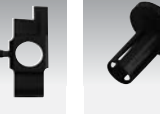

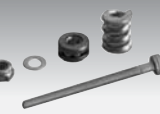

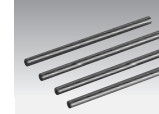

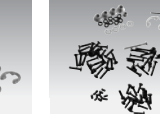
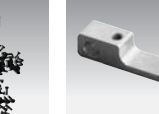
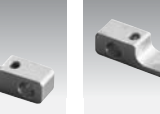





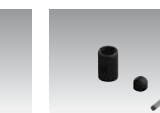







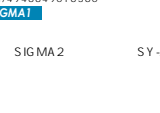

 <p>SYB-09C ¥800 カーボン Cハブ R/L PLA-PARTS 'D3', C-HUB R/L (Carbon) JAN/4946649018564 SIGMA2 SIGMA DC</p>	 <p>SYB-12C ¥1,100 カーボン リヤハブ R/L PLA-PARTS 'R', REAR-HUB R/L (Carbon) JAN/4946649018564 SIGMA2 SIGMA DC</p>	 <p>SYA-20 ¥3,200 CV・8ユニバールセット(7075ジュラ) CV・8 UNIVERSAL JOINT SET (7075 DURALUMIN) JAN/4946649018524 SIGMA2 SIGMA DC</p>	 <p>SYA-20a ¥1,000 CV・8ユニバールドッグボーン(7075ジュラ) CV・8 UNIVERSAL DOGBONE (7075 DURALUMIN) JAN/4946649018524 SIGMA2 SIGMA DC</p>	 <p>SYB-29 ¥350 アルミポスト 2用 POST for UPPER DECK JAN/4946649018398 SIGMA2 SIGMA DC</p>	 <p>SIGMA 2 ¥6,800 2用フルベアリングセット COMPLETE BEARING SETS for SIGMA 2 JAN/4946649018104 SIGMA2 SIGMA DC</p>	 <p>SYB-38 ¥6,800 SIGMA 2 2用フルベアリングセット COMPLETE BEARING SETS for SIGMA 2 JAN/4946649018104 SIGMA2 SIGMA DC</p>	 <p>SYB-65 ¥1,500 カーボンリアブレース CARBON REAR BRACE JAN/4946649018500 SIGMA2 SIGMA DC</p>
 <p>SYB-52 ¥1,000 スタビライザーセット STABILIZER SET (Dia.1.2, 1.4, 1.6, 1.8) JAN/4946649018487 SIGMA2 SIGMA DC</p>	 <p>SY-53 ¥1,200 ステアリング リンケージ-バー STEERING LINKAGE BAR JAN/4946649018659 SIGMA2 SIGMA DC</p>	 <p>SY-54 ¥200 ワンウェイ用スプリング SPRING for ONE-WAY JAN/4946649018698 SIGMA2 SIGMA DC</p>	 <p>SYB-61 ¥1,800 トーンインサスブロック TOE-IN SUS. BLOCK SETS (+0.5, +1.0 deg.) JAN/4946649018944 SIGMA2 SIGMA DC</p>	 <p>SYB-62 ¥2,500 サスアーム-モーター機能付サスブロック S. S. SYSTEM JAN/4946649018876 SIGMA2 SIGMA DC</p>	 <p>SYB-64 ¥1,300 バンパーサポートプレート BUMPER SUPPORT PLATE JAN/4946649018913 SIGMA2 SIGMA DC</p>	 <p>SYB-65 ¥1,500 カーボンリアブレース CARBON REAR BRACE JAN/4946649018500 SIGMA2 SIGMA DC</p>	 <p>SYB-66 ¥2,400 メタルセンタープーリー SP DURA CENTER PULLY for SIGMA2 JAN/4946649018937 SIGMA2 SIGMA DC</p>
 <p>SYB-67 ¥1,600 スーパーリアハブ 2用(4.5mm) SUPERIA HUB for SIGMA 2 (4.5mm) JAN/4946649018869 SIGMA2 SIGMA DC</p>	 <p>SYB-67S ¥1,600 スーパーリアハブ 2用(3.8mm&5mm) SUPERIA HUB for SIGMA 2 (3.8mm&5mm) JAN/4946649018869 SIGMA2 SIGMA DC</p>	 <p>SYB-68 ¥500 アッカーマン-アジャスター-セット ACKERMAN ADJUSTER SET for SIGMA JAN/4946649019071 SIGMA2 SIGMA DC</p>	 <p>SYB-121 ¥4,300 アルミ-デフカップセット 2用 DURA DIFF SET for SIGMA2 JAN/4946649019071 SIGMA2 SIGMA DC</p>	 <p>SYB-121a ¥3,500 アルミ-デフカップセット 2用 DURA DIFF CUP SET for SIGMA2 JAN/4946649019019 SIGMA2 SIGMA DC</p>	 <p>DN-902F ¥400 テフロンコートダンパーシャフト:2本 TEFLON COATED SHOCK SHAFT: 2pcs. JAN/4946649016704 SIGMA2 SIGMA DC</p>	 <p>SYB-20 ¥3,000 CV・8ユニバールセット(スチール) CV・8 UNIVERSAL JOINT SET (STEEL) JAN/4946649018197 SIGMA2 SIGMA DC</p>	 <p>SYB-20a ¥900 CV・8ユニバールジョイント(スチール) CV・8 UNIVERSAL JOINT SET (STEEL) JAN/4946649018203 SIGMA2 SIGMA DC</p>
 <p>SYB-23a ¥300 サスシャフト "M" 2用 SUSPENSION SHAFT "M" JAN/4946649018226 SIGMA2 SIGMA DC</p>	 <p>SYB-23b ¥200 サスシャフト "S" 2用 SUSPENSION SHAFT "S" JAN/4946649018202 SIGMA2 SIGMA DC</p>	 <p>SV-25 ¥300 フランジパイプ: 4個入 FLANGE PIPE: 4pcs. JAN/4946649018926 SIGMA2 SIGMA DC</p>	 <p>SYB-25 ¥500 ナックル用ナット&Cハブブッシュ KNUCKLE NUTS & C-HUB BUSH JAN/4946649018319 SIGMA2 SIGMA DC</p>	 <p>SYB26 ¥1,000 アルミギヤホルダー SPUR GEAR HOLDER JAN/4946649018333 SIGMA2 SIGMA DC</p>	 <p>SYB-27 ¥350 ステアリングポスト STEERING POST JAN/4946649018333 SIGMA2 SIGMA DC</p>	 <p>SYB-31 ¥700 ベルト 77.4mm BELT for SIGMA2 JAN/4946649018395 SIGMA2 SIGMA DC</p>	 <p>SYB-33 ¥1,000 シグマ2用ビスセット SCREW SET for SIGMA2 JAN/4946649018402 SIGMA2 SIGMA DC</p>

SPARE & OPTION PARTS FOR SIGMA1

品名の下にあるアイコンは車種別対応を表しています。

...オプションパーツ OPTION PARTS

...スペアパーツ SPARE PARTS

 <p>SY-01 ¥7,400 メインシャーシ MAIN CHASSIS for SIGMA JAN/4946649015906 SIGMA1</p>	 <p>SY-02 ¥2,200 アッパーデッキ UPPER DECK for SIGMA JAN/4946649015913 SIGMA1</p>	 <p>SY-04 ¥1,300 フロントダンパーステー FRONT SHOCK STAY for SIGMA JAN/4946649015937 SIGMA1</p>	 <p>SY-05 ¥1,500 リアダンパーステー REAR SHOCK STAY for SIGMA JAN/4946649015944 SIGMA1</p>	 <p>SY-08 ¥900 プラパーツ 'C3' (サスアーム&ナックル): 2pcs PLASTIC PARTS 'C3' (SUS. ARM & KNUCKLE): 2pcs JAN/4946649016001 SIGMA1</p>	 <p>SY-09 ¥500 プラパーツ 'D2' (Cハブ) PLASTIC PARTS 'D2' (C-HUB L&R) JAN/4946649016018 SIGMA1</p>	 <p>SY-21a ¥1,600 デルリンデフカップセット DELIN DIFF. CUP SETS L&R JAN/4946649016056 SIGMA1</p>	 <p>SY-21b ¥620 デルリンデフ用 ビス&スタッドセット SCREW & THRUSET SETS for DIFF. JAN/4946649015951 SIGMA1</p>	 <p>SY-22c ¥100 E-CUP 10個入 E-CUP 10pcs. JAN/4946649015968 SIGMA1</p>	 <p>SY-23a ¥300 サスシャフト "M" 4pcs. SUS. SHAFT "M": 4pcs. JAN/4946649016070 SIGMA1</p>	 <p>SY-23b ¥200 サスシャフト "S" 4pcs. SUS. SHAFT "S": 4pcs. JAN/4946649016087 SIGMA1</p>	 <p>SY-33 ¥1,000 SIGMA A用ビスセット SCREW SETS for SIGMA JAN/4946649015912 SIGMA1</p>	 <p>SY-45 ¥850 サスブロック(±0°) SUS. BLOCK 0 deg. JAN/4946649015950 SIGMA1 SIGMA2</p>	 <p>SY-46 ¥850 サスブロック(-2°) SUS. BLOCK -2deg. JAN/4946649015967 SIGMA1 SIGMA2</p>	 <p>SV-15 ¥700 プラパーツ 'L' (ダンパーステー) PLASTIC PARTS 'L' (DAMPER STAY) JAN/4946649010078 SIGMA DC ALCYON SP</p>	 <p>RS-85A ¥600 プラパーツ 'G' (バッテリーマウント&バンド) PLASTIC PARTS 'G' (BATTERY MOUNT & BAND SET) JAN/4946649018425 SIGMA2 SIGMA DC</p>	 <p>A-J-4303 ¥400 アッパー-キングピン:2個入 UPPER KING PIN: 2pcs. JAN/4946649018531 SIGMA2 SIGMA DC</p>	 <p>RSZ-30 ¥400 デフリング DIFF. RING JAN/4946649008743 SIGMA2 SIGMA DC</p>	 <p>SK-2 ¥200 デフボール 1/8インチ:12個入 DIFF. BALL 1/8inch: 12pcs. JAN/4946649002219 SIGMA2 SIGMA DC</p>	 <p>SK-28 ¥300 ボール-ダストカバー DUST COVER for BALL JAN/4946649018074 SIGMA2 SIGMA DC</p>	 <p>B-40 ¥500 ダスト-ブロッカー DUST BLOCKER JAN/4946649018074 SIGMA2 SIGMA DC</p>	 <p>SV-34 ¥1,400 5x10mmベアリング:6個入 Dia.5-10mm BEARING: 6pcs. JAN/4946649009317 SIGMA1</p>	 <p>SVS-20a ¥900 CV・ユニバールセット スチール CV UNIVERSAL JOINT: HARD STEEL JAN/4946649018155 SIGMA1 ALCYON SP</p>	 <p>SVS-20b ¥500 CV・ユニバール用ドッグボーン スチール HARD DOG-BONE for CV UNIVERSAL JAN/4946649011495 SIGMA1 ALCYON SP</p>	 <p>SVS-20c ¥200 CV・ユニバールジョイントピンセット JOINT PIN SET for CV UNIVERSAL JAN/4946649011518 SIGMA1 ALCYON SP</p>	 <p>SV-02L ¥2,200 ライトウエイト-アッパーデッキ LIGHT WEIGHT UPPER DECK JAN/4946649016537 SIGMA1</p>	 <p>SV-05L ¥1,700 ハイトラクション-リアダンパーステー HIGH TRACTION REAR SHOCK STAY JAN/4946649016513 SIGMA1</p>	 <p>SV-15 ¥700 プラパーツ 'L' (ダンパーステー) PLASTIC PARTS 'L' (DAMPER STAY) JAN/4946649010078 SIGMA DC ALCYON SP</p>	 <p>RS-85A ¥600 プラパーツ 'G' (バッテリーマウント&バンド) PLASTIC PARTS 'G' (BATTERY MOUNT & BAND SET) JAN/4946649018425 SIGMA2 SIGMA DC</p>	 <p>A-J-4303 ¥400 アッパー-キングピン:2個入 UPPER KING PIN: 2pcs. JAN/4946649018531 SIGMA2 SIGMA DC</p>	 <p>RSZ-30 ¥400 デフリング DIFF. RING JAN/4946649008743 SIGMA2 SIGMA DC</p>	 <p>SK-2 ¥200 デフボール 1/8インチ:12個入 DIFF. BALL 1/8inch: 12pcs. JAN/4946649002219 SIGMA2 SIGMA DC</p>	 <p>SK-28 ¥300 ボール-ダストカバー DUST COVER for BALL JAN/4946649018074 SIGMA2 SIGMA DC</p>	 <p>B-40 ¥500 ダスト-ブロッカー DUST BLOCKER JAN/4946649018074 SIGMA2 SIGMA DC</p>	 <p>SV-38 ¥6,000 SV-10 SIGMA A用ベアリングセット COMPLETE BEARING SET for SIGMA JAN/4946649016360 SIGMA1</p>	 <p>SY-59 ¥3,400 ジュラ製リアハブキャリア ALLOY REAR HUB CARRIER for SIGMA JAN/4946649017756 SIGMA1</p>	 <p>SY-61 ¥1,600 トーンインサスブロック(+0.5°, -1.0°) TOE-IN SUS. BLOCK SETS (+0.5, -1.0 deg.) JAN/4946649010016 SIGMA1 SIGMA2</p>	 <p>SV-57 ¥3,200 ジュラ製ナックル(ロールセンター可変) ALLOY FRONT KNUCKLE (ALLOY FRONT ROLL-CENTER TYPE) JAN/4946649011526 SIGMA1 ALCYON SP</p>	 <p>SVA-20 ¥3,000 CV・ユニバールセット-ジュラ CV UNIVERSAL JOINT (ALLOY) JAN/4946649011532 SIGMA1 ALCYON SP</p>	 <p>SVA-20A ¥1,000 CV・ユニバール用ドッグボーン-ジュラ ALLOY DOG-BONE for CV UNIVERSAL JAN/4946649011526 SIGMA1 ALCYON SP</p>
--	--	--	---	---	--	--	--	--	---	---	--	--	---	---	--	--	--	--	---	--	--	---	---	---	--	---	---	--	---	--	--	---	--	---	---	---	---	---	---











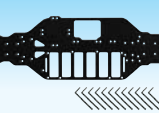
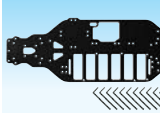
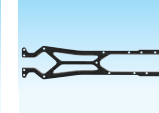

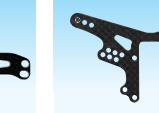
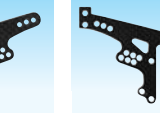
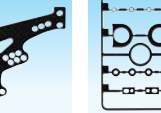

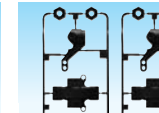
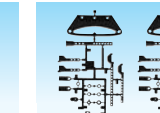
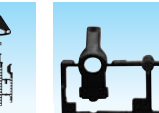
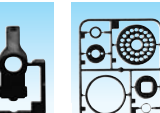
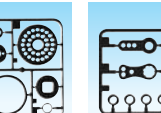
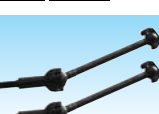







1 SIGMA2への取付にはSY-23a サスシャフト "M" が必要です。

SPARE PARTS FOR SIGMA2

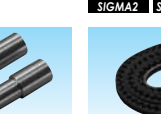
品名の下にあるアイコンは車種別対応を表しています。

...オプションパーツ OPTION PARTS

...スペアパーツ SPARE PARTS

 <p>SYB-01 ¥7,800 メインシャーシ 2用 MAIN CHASSIS for SIGMA2 JAN/4946649018104 SIGMA2 SIGMA DC</p>	 <p>SYB-01S ¥8,400 メインシャーシ 2用(大径バッテリー対応) MAIN CHASSIS for SIGMA2 (GP3700 BATTERY) JAN/4946649018908 SIGMA2 SIGMA DC</p>	 <p>SYB-02 ¥2,300 アッパーデッキ 2用 UPPER DECK for SIGMA2 JAN/4946649018111 SIGMA2 SIGMA DC</p>	 <p>SYB-03 ¥1,300 バッテリープレート BATTERY PLATE JAN/4946649018852 SIGMA2 SIGMA DC</p>	 <p>SYB-04 ¥1,400 フロントダンパーバースティ 2用 FRONT SHOCK STAY JAN/4946649018128 SIGMA2 SIGMA DC</p>	 <p>SYB-05 ¥1,600 リアダンパーバースティ 2用 REAR SHOCK STAY JAN/4946649018135 SIGMA2 SIGMA DC</p>	 <p>SY07 ¥800 プラパーツ 'B1' (ベアリングホルダー) PLASTIC PARTS 'B1' (BEARING HOLDER): 2pcs. JAN/4946649015919 SIGMA2 SIGMA DC</p>	 <p>SYB-08 ¥1,200 フレーム 'C4' (サスアーム) PLASTIC PARTS 'C4' (CARBON SUS-ARM) JAN/4946649018142 SIGMA2 SIGMA DC</p>	 <p>SYB-09 ¥600 フレーム 'D3' (Cハブ R/L) PLASTIC PARTS 'D3' (C-HUB R/L) JAN/4946649018156 SIGMA2 SIGMA DC</p>	 <p>SYB-10 ¥1,000 フレーム 'S' (ナックルブッシュ&デフカバー) PLASTIC PARTS 'S' (KNUCKLE BUSH & DIFF COVER) JAN/4946649018166 SIGMA2 SIGMA DC</p>	 <p>SY-11 ¥900 プラパーツ 'F1' (ボディマウント&バンパー) PLASTIC PARTS 'F1' (BODY MOUNT & BUMPER): 2pcs. JAN/4946649016025 SIGMA2 SIGMA DC</p>	 <p>SYB-12 ¥800 プラパーツ 'R' (リアハブ R/L) PLASTIC PARTS 'R' (REAR-HUB R/L) JAN/4946649018173 SIGMA2 SIGMA DC</p>	 <p>SYB-17 ¥800 プラパーツ 'N1' (24 & 42T プーリー) PLASTIC PARTS 'N1' (24 & 42T PULLER) JAN/4946649018180 SIGMA2 SIGMA DC</p>	 <p>SYB-18 ¥800 プラパーツ 'Q' (ステアリングホーン) PLASTIC PARTS 'Q' (STEERING HORN) JAN/4946649016049 SIGMA2 SIGMA DC</p>	 <p>SYB-20 ¥3,000 CV・8ユニバールセット(スチール) CV・8 UNIVERSAL JOINT SET (STEEL) JAN/4946649018197 SIGMA2 SIGMA DC</p>	 <p>SYB-20a ¥900 CV・8ユニバールジョイント(スチール) CV・8 UNIVERSAL JOINT SET (STEEL) JAN/4946649018203 SIGMA2 SIGMA DC</p>	 <p>SYB-20b ¥500 CV・8ユニバール用アクスルシャフト CV・8 AXLE SHAFT JAN/4946649018210 SIGMA2 SIGMA DC</p>	 <p>SYB-20c ¥300 CV・8ユニバールジョイントピンセット CV・8 UNIVERSAL JOINT PIN SET JAN/4946649018227 SIGMA2 SIGMA DC</p>	 <p>SYB-21 ¥3,800 デルリンデフカップセット 2用 POM. DIFF. CUP SET for SIGMA 2 JAN/4946649018258 SIGMA2 SIGMA DC</p>	 <p>SYB-21a ¥2,800 デルリンデフカップセット 2用 POM. DIFF. CUP SET JAN/4946649018265 SIGMA2</p>	 <p>SYB-22 ¥400 スパ&イidlerシャフトセット 2用 SPUR & IDLER SHAFT SET JAN/4946649018289 SIGMA2 SIGMA DC</p>	 <p>SYB-23a ¥300 サスシャフト "M" 2用 SUSPENSION SHAFT "M" JAN/4946649018226 SIGMA2 SIGMA DC</p>	 <p>SYB-23b ¥200 サスシャフト "S" 2用 SUSPENSION SHAFT "S" JAN/4946649018202 SIGMA2 SIGMA DC</p>	 <p>SV-25 ¥300 フランジパイプ: 4個入 FLANGE PIPE: 4pcs. JAN/4946649018926 SIGMA2 SIGMA DC</p>	 <p>SYB-25 ¥500 ナックル用ナット&Cハブブッシュ KNUCKLE NUTS & C-HUB BUSH JAN/4946649018319 SIGMA2 SIGMA DC</p>	 <p>SYB26 ¥1,000 アルミギヤホルダー SPUR GEAR HOLDER JAN/4946649018333 SIGMA2 SIGMA DC</p>	 <p>SYB-27 ¥350 ステアリングポスト STEERING POST JAN/4946649018333 SIGMA2 SIGMA DC</p>	 <p>SYB-31 ¥700 ベルト 77.4mm BELT for SIGMA2 JAN/4946649018395 SIGMA2 SIGMA DC</p>	 <p>SYB-33 ¥1,000 シグマ2用ビスセット SCREW SET for SIGMA2 JAN/4946649018402 SIGMA2 SIGMA DC</p>	 <p>SYB-34 ¥1,400 5x9mmベアリング:4個入 Dia.5-9mm BEARING: 4pcs. JAN/4946649009324 SIGMA2 SIGMA DC</p>	 <p>SV-35 ¥1,200 10x15mmベアリング: 2個入 Dia.10-15 BALL BEARING: 2pcs. JAN/4946649009326 SIGMA2 SIGMA DC</p>	 <p>SY-37 ¥600 5x8mmベアリング: 2個入 5-8mm BEARING: 2pcs. JAN/4946649018926 SIGMA2 SIGMA DC</p>	 <p>SYB-40 ¥1,500 バルクヘッド BULK HEAD for SIGMA2 JAN/49466490</p>
--	---	--	---	---	--	---	---	--	---	--	---	---	---	---	--	---	---	--	--	--	---	---	--	--	---	---	--	--	--	---	--	---

スケール感と走りの融合

ALCYON CHASSIS with VIP CAR BODY

VIP
CAR series

LS400



K0901 SV-10 GT2 LS-400 標準希望 ¥19,800 (税抜)
小売価格 JAN/4946649014564

製品には、RC装置・バッテリー・モーター・ピニオンギヤは含まれておりません。写真のボディは塗装済みです。製品は未塗装クリアボディになります。

Y33



K0902 SV-10 GT2 Y33 標準希望 ¥19,800 (税抜)
小売価格 JAN/4946649014571

製品には、RC装置・バッテリー・モーター・ピニオンギヤは含まれておりません。写真のボディは塗装済みです。製品は未塗装クリアボディになります。

1/10th SCALE TOURING CAR

SV-10 GT2

ワイドトレッドにより実現した迫力のフロントビュー!!
抜群のスケール感と走りを併せ持つ SV-10 GT2シリーズ

スケール感溢れる「LS-400」と「Y-33」ボディを搭載したSV-10 GT2。ボディのスケール感を一層引き立てるメッキホイールも標準装備。走りは、上級機種アルシオンより受け継いだ本格派サスペンションと2ベルト4駆システムにより上級仕様車にも引けを取らない走りを披露します。



Technical Data

全長 470mm
全幅 205mm
トレッド F/176mm R/176mm
ホイールベース 258mm
デフ形式 前後ボールラストタイプ
駆動形式 2ベルトドライブフルタイム4WD
前後サス形式 フルアームダブルウィッシュボーン
Fキャスト 3度(C/H)
スキッド F/0.2% 可変 R/0.1.2 可変
リヤトーン 1°
ギヤ比 7.25:1(64ピッチ/116T:36T)
2次減速比 2.25
シャーシ BLACK G10 FRP
モーター 540タイプ(別売)
軸受部 駆動系フルボールベアリング

迫力の205mmワイドシャーシ!!



信頼性の高いALCYON系シャーシ!!
耐久性も高く、入門モデルに最適!!

1/10th SCALE TOURING CAR

SV-10 SP

アルシオンシリーズの名を誇る生粋のレーサーでありながら、扱いやすい特性を併せ持つSV-10 アルシオン SP。完成の域に達したシャーシ構成は、精度はもちろん、耐久性にも優れています。エントリーモデルながらアルシオンの名に相応しい高いポテンシャルを披露します。



サスアーム・サスピンを外すことなく、ピストンだけでスキッド角を0°・2°・4°の3段階に調節可能なE2スキャットシステム。
耐クラッシュ性に優れた強靭なサスペンション。ロングサスアーム採用により、しなやかなサストロークを実現。
16Tセンターブリーを採用した2ベルトドライブシステムにより、複数のスロットルレスピンスを獲得したドライブトレイン。

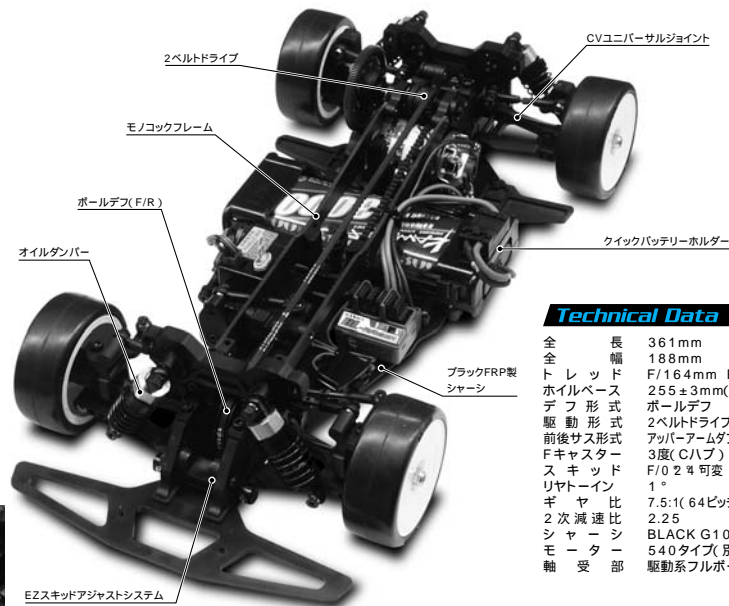

Technical Data

全長 361mm
全幅 186mm
トレッド F/164mm R/164mm
ホイールベース 255±3mm(可変)
デフ形式 ボールデフ
駆動形式 2ベルトドライブフルタイム4WD
前後サス形式 フルアームダブルウィッシュボーン
Fキャスト 3度(C/H)
スキッド F/0.2% 可変 R/0.1.2 可変
リヤトーン 1°
ギヤ比 7.5:1(64ピッチ/120T:36T)
2次減速比 2.25
シャーシ BLACK G10 FRP
モーター 540タイプ(別売)
軸受部 駆動系フルボールベアリング

K0900 SV-10 ALCYON SP 標準希望 ¥19,800 (税抜)
小売価格 JAN/4946649013017

製品には、RC装置・バッテリー・モーター・ピニオンギヤ・走行用ボディは含まれておりません。

1/24th SCALE SMALL R/C CAR

M-24 Mid

手のひらサイズの本格レーサー
プラモデルボディも搭載可能!!

本格3Pサスペンション、ミッドシップレイアウトの1/24スケールモーターR/Cカーです。伸縮自在のホイールベースとトレッドにより市販の1/24スケールプラモデルボディも搭載可能。スケールを超えた本格的な走りは室内練習用マシンとしても最適です。



世界初!!
フルアジャスタブルシャーシ採用!!

スケール:1/24 全長:126-156mm(調整可) ホイールベース:90-120mm(調整可) 全幅:68-78mm(調整可) 全高:46mm 全備重量:190g サス形式:3ポイントサスペンション デフ形式:ギヤデフ(4ピニオン) モーター:130サイズモーター 連続走行時間:約1時間(アルカリ電池)



CPR/S

専用設計された受信器一体ESCと小型サーボのセットトリップメイトMidのコンパクトなシャーシにジャストフィットします。
TM2511X, TM2512X, TM2521X, TM2522X

PROPORTIONAL SYSTEM

フルセットにはサンワMX3が付属。他、カプラーにも使用可能なFM27MHzのデジタルプロポです。
TM2521X, TM2522X

LINEUP

トリップメイトMidは、お手持ちのプロポやメカに合わせて最適なパッケージングを選択可能です。

キット	TM2501	M-24 トリップメイトMid RX7	標準希望 ¥8,800 (税抜) 小売価格 JAN/4946649014694
キット	TM2502	M-24 トリップメイトMid S2000	標準希望 ¥8,800 (税抜) 小売価格 JAN/4946649014700
キット	TM2511X	M-24 トリップメイトMid RX7 CPR/S付(FM27MHz)	標準希望 ¥18,800 (税抜) 小売価格 JAN/4946649015271
キット	TM2512X	M-24 トリップメイトMid S2000 CPR/S付(FM27MHz)	標準希望 ¥18,800 (税抜) 小売価格 JAN/4946649015295
キット	TM2521X	M-24 トリップメイトMid RX7 プロポ付フルセット(FM27MHz)	標準希望 ¥24,800 (税抜) 小売価格 JAN/4946649017077
キット	TM2522X	M-24 トリップメイトMid S2000 プロポ付フルセット(FM27MHz)	標準希望 ¥24,800 (税抜) 小売価格 JAN/4946649017084

製品には、走行用電池は含まれておりません。単4型アルカリ電池または、単4型ニッケル水素電池が別途必要です。

SPARE PARTS FOR TRIPMATE Mid

TM-201 フロントサスセット PLASTIC PARTS 'A1' (FRONT SUS. SET) JAN/4946649014724	TM-206 フロントサスセット PLASTIC PARTS 'F1' (FRONT SUS. SET) JAN/4946649014731	TM-05 フロントサスセット PLASTIC PARTS 'E' (POST & NUT) JAN/4946649007160	TM-07 フロントサスセット PLASTIC PARTS 'G' (デフギヤ&ピニオン) JAN/4946649007207	TM-08 フロントサスセット PLASTIC PARTS 'H' (デフピニオン&メタル) JAN/4946649007214	TM-209 フロントサスピンセット FRONT SUS. PIN SET JAN/4946649014748	TM-210 スプリング&ロッドセット SPRING & ROD SET JAN/4946649014755
TM-211 リアシャフトセット REAR SHAFT SET JAN/4946649014762	TM-12 タイロッドセット TIE ROD SET JAN/4946649007252	TM-213 Hバーセット H BAR SET JAN/4946649014779	TM-15 SX-01モーター(コネクター付) SX-01 MOTOR WITH CONNECTOR JAN/4946649007293	TM-16 タイヤセット RUBBER TIRE SET JAN/4946649007290	TM-217 ビスセット SCREW SET JAN/4946649014786	TM-18 コネクターセット CONNECTOR SET JAN/4946649007313
TM-51 アルミモーターマウント ALLOY MOTOR MOUNT JAN/4946649014793	TM-52 バッテリーボックス端子付 PLASTIC PARTS 'M' (BATTERY BOX WITH TERMINAL) JAN/4946649014809	TM-53 バッテリーカバー&ホイールナット PLASTIC PARTS 'N' (BATTERY COVER & WHEEL NUT) JAN/4946649014823	TM-54 インナーホイールセット PLASTIC PARTS 'P' (INNER WHEEL SET) JAN/4946649014830	TM-55 アウトホイール3種類 PLASTIC PARTS 'Q' (OUTER WHEEL SET) JAN/4946649014847	TM-56 マウントプレート&ストラット PLASTIC PARTS 'R' (MOUNT PLATE PARTS) JAN/4946649014861	TM-57 ウイングマウント PLASTIC PARTS 'S' (WING STAND SET) JAN/4946649014878

OPTION PARTS FOR TRIPMATE Mid

TM-30 M24・M24Mid用 フルベアリングセット BALL BEARING SET for M24 & M24 Mid JAN/4946649007078	TM-31 フロントベアリング 2x6 Dia. 2-6 BALL BEARING: 2pcs. JAN/4946649007320	TM-32 リアベアリング 3x6 Dia. 3-6 BALL BEARING: 2pcs. JAN/4946649007337	TM-33 フロントタイヤセット FORMED TIRE SET JAN/4946649007344	TM-35 フロントバンパーセット FRONT BUMPER SET JAN/4946649014885	TM-36 フロントサイドタイロッドセット FRONT SIDE TIE ROD SET for M24 Mid JAN/4946649014892	TM-37 フロントアンテナセット SPRING ANTENNA SET JAN/4946649014908
TM-50 ボールデフセット 40T BALL DIFF. SET 40T JAN/4946649013529	TM-50a ボールデフ用スパーギヤ&ボール SPUR GEAR 40T & BALL JAN/4946649013536	TM-50b ボールデフ用ハブセット HUB SET for BALL DIFF. JAN/4946649013543	TM-50c ボールデフ用デフリング DIFF. RING for BALL DIFF. JAN/4946649013550	TM-250 ボールデフセット 42T BALL DIFF. SET 42T JAN/4946649015028	TM-250a ボールデフ用スパーギヤ 42T & ボール SPUR GEAR 42T & BALL JAN/4946649015035	TM-55P フロントアウトホイール3種類 PLASTIC PARTS 'Q' (OUTER WHEEL SET for M24 Mid) JAN/4946649014854

TA05

TUB-501 ¥14,800
TA05用カーボンシャーシセット
CARBON CHASSIS SET for TAMIYA TA05
JAN/4946649019248

TA05

バスタブシャーシのTA05をカーボンダブルデッキにコンバートします。大幅な軽量化と剛性UPにより運動性能が飛躍的に向上します。

TUB-501a ¥10,800
スペアカーボンシャーシ TUB501用
SPARE CARBON CHASSIS for TUB501
JAN/4946649019255

TUB-501

TUB-501用のスペアメインシャーシ。t=2.5mm ハイグレードカーボン TA05標準シャーシ使用不可

TUB-501b ¥2,300
スペアアッパーデッキ TUB501用
SPARE UPPER DECK for TUB501
JAN/4946649019545

TUB-501

TUB-501用のスペアメインシャーシ。t=2.1mm ハイグレードカーボン TA05標準シャーシ使用不可

TUB-501c ¥1,800
スペアポストセットTUB501用
SPARE POST SET for TUB501
JAN/4946649019897

TUB-501

TUB-501用のスペアポストセット。

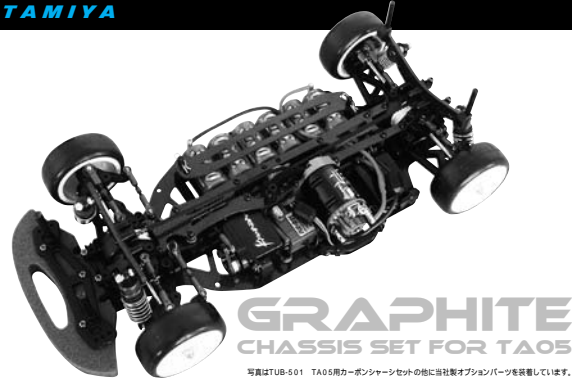

TUB-503 ¥1,800
フロントダンパーステー TA05用
FRONT SHOCK STAY for TAMIYA TA05
JAN/4946649019262

TA05

強度に優れた3.5mm厚のカーボンを使用し、ダンパーステーのたわみを徹底排除。穴位置は完全オリジナル設計。0.5サス&リバサ対応

TUB-504 ¥2,100
リアダンパーステー TA05用
REAR SHOCK STAY for TAMIYA TA05
JAN/4946649019279

TA05

フロント用同様強度に優れた3.5mm厚のカーボン製。ボディーマウントをワイドに取付け、ボディーのバネ付きも抑えます。0.5サス&リバサ対応

TUB-505 ¥1,800
ステアリングリンクバー TA05用
STEERING LINKAGE BAR for TAMIYA TA05
JAN/4946649019286

TA05

2.5mm厚カーボンとフランジペアリングにより、たわみの無いスムーズ且つリアステアリング特性を実現。0.5サス&リバサ対応

TUB-506 ¥3,200
サスセイバー TA05用
SUS. ARM SAVER for TAMIYA TA05
JAN/4946649019293

TA05

サスポール保持部分の長穴とスプリングによりクラッシュ等による外的衝撃からサスアームの破損を防ぎます。サスマウント(A)相当

TUB-506a ¥800
サスシャフト TUB506用
SUS. SHAFT for TUB506
JAN/4946649019743

TUB-506

TUB-506サスセイバー用のスペアサスシャフト。

TUB-506b ¥1,800
サスブロック TUB506用
SUS. BLOCK for TUB506
JAN/4946649019750

TUB-506

TUB-506サスセイバー用のスペアサスブロック。

TUB-506c ¥800
スプリング TUB506用
SPRING for TUB506
JAN/4946649019767

TUB-506

TUB-506サスセイバー用のスペアスプリング。

F103

FO-22 ¥5,000
SPアッパーアームマウントセットF103用
SP UPPER ARM MOUNT for TAMIYA F103
JAN/49466490019637

F103GT F103 F-1

対地キャンバー角・キャスト角等のフロントセクションのアライメント調整が可能になるF103用アッパーアームマウント。0 & 5 付属

FO-303 ¥5,800
フルカーボン・メインシャーシF103用
FULL CARBON MAIN CHASSIS for F103 1x3.0mm
REAR 1x3.0mm
JAN/4946649000338

F103GT F103 F-1

斜め45°方向にもカーボン繊維を織り込み、捻れ方向にも高い剛性を発揮する最高級カーボンを採用したF103(F-1)用メインシャーシ。

FO-316 ¥1,200
ハイトラクション・サブシャーシF103用
HIGH TRACTION T-BAR for F103 1x1.8mm FRP
JAN/4946649000345

F103GT F103 F-1

程良い握りでリヤの路面追従性・グリップを向上させるナチュラルFRP製のTバーです。定評のあるM300RSXと同一素材にて製作。

FOB-321 ¥1,800
フルカーボン・フロントアッパーデッキF103用
FULL CARBON FRONT UPPER DECK for F103
JAN/4946649019781

F103GT F103 F-1

高剛性カーボンアッパーデッキです。F-1ボディーに干渉することなくシャーン剛性を大幅に向上させます。F103GT+0.5用取付けにリヤアッパーデッキは別途F103GT+0.5用が必要です。

FO-319 ¥2,000
フルカーボン・アッパーデッキF103用
FULL CARBON UPPER DECK for F103
JAN/4946649019194

F103GT F103 F-1

軽量・高剛性のカーボンコンソリッド製のリヤアッパーデッキです。駆動効率・シャーシ剛性を大幅に向上させます。

FO-9 ¥1,300
カーボン・リヤシャフトF103用
CARBON SHAFT
JAN/4946649019194

F103GT F103 F-1

Tバー(サブシャーシ)のフロント側を固定するFRP製のプレート、シャーシがスックリし、よりレーザーナイメジになりやす。

FO-318 ¥700
F103用フロント軽量ブリッジセット
FRONT LIGHT WEIGHT BRIDGE for F103
JAN/4946649000369

F103GT F103 F-1

シャーン剛性をより向上させるカーボン製のアッパーデッキです。スタイリッシュなデザインがF103シャーシをドレスアップします。

FO-21 ¥350
インチスパワー変換アダプター
INCH SPUR GEAR ADAPTER
JAN/4946649019583

F103GT F103 F-1

8mmシャフトに歯数が細かくラインナップされている汎用スパークギヤを取り付けることが可能になります。高精度デリリン削り出し。

FO-15 ¥2,000
ボールサスペンションキットF103用
BALL SUSPENSION KIT for F103
JAN/4946649019699

F103GT F103 F-1

1/12レベリング等で採用されているボールサスペンションにコンバートします。リヤのトラクション・路面追従性が大幅に向上します。

FO-37 ¥800
ターンバックル・タイロッドセット
TURNBUCKLE TIE ROD SET for F103 CHASSIS
JAN/4946649000383

F103GT F103 F-1

ステアリングリンクをトー角等の調節が容易に行えるターンバックル方式に変更するF103用のタイロッドセット。

FO-23 ¥3,500
ローリングダンパーセットF103用
ROLLING SHOCK SET for F103
JAN/4946649000383

F103GT F103 F-1

ピッチングとロールを独立制御するローリングダンパー仕様に変更し、より細かいセッティングを施すことが可能になります。

FO-317 ¥850
F103用フリクション・オートアジャスター
FRICTION AUTO ADJUSTER for F103
JAN/4946649000352

F103GT F103 F-1

フリクション調節機能付きのフリクションプレート。スムーズな作動によりリヤの安定性が向上します。

FOB-320 ¥2,500
F103用 6.5・オイルショックセット
Dia. 8.5mm OIL SHOCK SET for F103
JAN/4946649019460

F103GT F103 F-1

6.5オイルダンパーをF103用にパッケージング。スムーズなダンパーストロークを実現。

FO-11 ¥700
小径フロントタイヤ・ロングライフ
FRONT TIRE for F1 & C-CAR (LONG LIFE)
JAN/4946649000307

F103GT F103 F-1

程良い剛性と適度な握りを生み出す3.2mm厚FRP製のDF03用ダンパーステー。専用アルミマウント付属。

SK-3F ¥600
タイヤ接着両面テープ 30mmx10mm
FASTENING TAPE for TIRE 30mmx10mm
JAN/4946649002288

F103 F-1

F103用のタイヤセッターハブです。8mmシャフトタイヤセッターに対応しています。

SK-6 ¥2,000
タイヤセッターハブ 8 (F1&C用)
TIRE SETTER HUB for TAMIYA F1 & C-CAR (Dia.8)
JAN/4946649002288

F103 F-1

540モーターのシャフトにはめて使用するMini-Z用タイヤセッターハブ。マブモーター製540モーターが付属。

SK-3R ¥800
タイヤ接着両面テープ 45mmx10mm
FASTENING TAPE for TIRE 45mmx10mm
JAN/4946649002257

MR-02 MR-015

ミニッツレーサーを3台収納可能なキャリングケース。専用ウレタンがマシンを優しくホールドします。

SK-43 ¥4,500
キャリングケース Mini-Z用
CARRYING CASE FOR Mini-Z
JAN/4946649019798

Mini-Z色車

ミニッツレーサーを3台収納可能なキャリングケース。専用ウレタンがマシンを優しくホールドします。

TM-37 ¥200
スプリングアンテナセット
SPRING ANTENNA SET
JAN/4946649014908

Mini-Z色車

スケール感を損なわない線径の細いアンテナです。

TZ-52 ¥2,400
ベアリングセット Mini-Z AWD用
BEARING SET for MINIZ-AWD
JAN/4946649020695

AWD

Mini-Z AWD用フルベアリング化するボールベアリングセット。2x5 : 2個、3x6(=2) : 8個入

DF03

TBA-101 ¥1,400
インチスパワーコンバージョンDF03用
INCH SPUR GEAR CONVERSION for DF03
JAN/4946649020015

DF03

タミヤスリッパクラッチ用OP.925スリッパクラッチセット使用時に汎用スパークギヤが使用可能になります。ギヤ比の幅が広がります。

TBA-102 ¥1,700
スリッパギヤキャップDF03用
SLIPPER GEAR CAP for DF03
JAN/4946649020114

DF03

ローレット加工により取り外し易いアルミ削り出しのキャップ。ブルーアルミ仕上げでドレスアップも効果

TBA-103 ¥2,900
フロントダンパーステーDF03用
FRONT SHOCK STAY for DF03
JAN/4946649020206

DF03

程良い剛性と適度な握りを生み出す3.2mm厚FRP製のDF03用ダンパーステー。専用アルミマウント付属。

TBA-104 ¥2,400
フロントダンパーステーDF03用
FRONT SHOCK STAY for DF03
JAN/4946649020138

DF03

程良い剛性と適度な握りを生み出す3.2mm厚FRP製のDF03用ダンパーステー。専用アルミマウント付属。

TBA-108 ¥800
ターンバックルセットDF03用
TURNBUCKLE SET for DF03
JAN/4946649020176

DF03

強度に優れたスチール製のターンバックルです。アライメント調整が容易に行えるようになります。

Mini

TUM-25P ¥650
ミニ用 ディッシュホイール メッキ
DISH WHEEL CHROMED for MINI CHASSIS
JAN/4946649004879

Mini

クラシカルなムード漂うMini用ディッシュホイールです。スポンジタイヤ、ゴムタイヤ両対応です。

TUM-26P ¥650
ミニ用 8メッシュホイール メッキ
8 MESH WHEEL CHROMED for MINI CHASSIS
JAN/4946649004886

Mini

スポーティーなMini用8メッシュホイールです。スポンジタイヤ、ゴムタイヤ両対応です。

TUM-01 ¥650
ミニ用 スポンジタイヤ Cラバー
FORMED TIRE "C-RUBBER" for MINI CHASSIS
JAN/4946649004794

Mini

TUM-02 ¥650
ミニ用 スポンジタイヤ Lラバー
FORMED TIRE "L-RUBBER" for MINI CHASSIS
JAN/4946649004800

TUM-02H ¥650
ミニ用 スポンジタイヤ Lラバーハード
FORMED TIRE "L-RUBBER HARD" for MINI CHASSIS
JAN/4946649004817

Mini

スケール感溢れるMini用ラジアルタイヤです。専用インナースポンジ付属。

TUM-03 ¥500
ミニ用 ラジアルタイヤ
RADIAL TIRE for MINI CHASSIS
JAN/4946649004893

Mini

Mini-Z

TZ-01M

TZ-01Ma ¥800
スペアリアシャフトTZ01M用
SPARE SHAFT for TZ01M
JAN/4946649020701

TM-50c ¥500
ボールデフ用デフリング
DIFF. RING for BALLDIFF.
JAN/4946649013550

TM-50b ¥500
ボールデフ用ハブセット
HUB SET for BALL DIFF.
JAN/4946649013543

TM-250a ¥550
ボールデフ用スパーギヤ 42T & ボール
SPUR GEAR 42T & BALL
JAN/4946649015035

取付には当社製超硬ジュロ・ピニオン m=0.5(PNM-08/09) 別売別途必要です。

TZ-01M ¥3,000
ボールデフセットMini-Z用(42T)
BALL DIFF SET for Mini-Z (42T)
JAN/4946649020541

MR-02 MR-015

デフのスムーズを追求した高精度・軽量ボールデフ。小型2mmデフボールと軽量の樹脂製のハブベースを採用しスムーズなデフの作動を実現。

TZ-02 ¥1,600
ベアリングセット MINI-Z用
BEARING SET for & MINI-Z
Dia. 2-6 BALL BEARING for MINI-Z : 2pcs.
JAN/4946649017565

TZ-02a ¥500
2x6 ベアリングセット MINI-Z用:2個入
Dia. 2-6 BALL BEARING for MINI-Z : 2pcs.
JAN/4946649017565

TZ-02b ¥400
3x6 ベアリングセット MINI-Z用:2個入
Dia. 3-6 BALL BEARING for MINI-Z : 2pcs.
JAN/4946649017572

TZ-05

TZ-05a ¥1,500
スペアカーボンセット
SPARE CARBON SET for TZ05
JAN/4946649020251

TZ-05d ¥800
スペアダンパーワッシャー
SPARE DAMPER WASHER for TZ05
JAN/4946649020282

TZ-05b ¥1,000
スペアポストセット
SPARE POST SET for TZ05
JAN/4946649020268

TZ-05e ¥500
スペアスクリューセット
SPARE SCREW SET for TZ05
JAN/4946649020299

TZ-05c ¥300
スペアスプリング
SPARE SPRING for TZ05
JAN/4946649020275

TZ-07 ¥400
タイヤ接着両面テープMini-Z用
FASTENING TAPE for Mini-Z
JAN/49466490200121

MR-02 MR-015

タイヤの接着に最適な両面テープ。タイヤを接着することにより安定したグリップを実現します。プレカット済み。

TZ-08 ¥450
テフロンコート・キングピン Mini-Z用
TEFLON COATED KING PIN for Mini-Z
JAN/4946649020008

MR-02 MR-015

精度を追求したステンレス製のキングピン。表面にテフロンコートを施しスムーズなサストロークを実現。

TZ-03 ¥500
ミニッツMR02(MM)用Tバー
T-BAR for Mini-Z MR02(MM)
JAN/4946649019859

MR-02 MR-015 MM専用

TZ-04 ¥500
ミニッツMR02(RM)用Tバー
T-BAR for Mini-Z MR02(RM)
JAN/4946649019859

MR-02 MR-015 RM専用

TZ-05 ¥3,000
フリクションプレートセットMini-Z用
FRICTION PLATE SET for Mini-Z
JAN/4946649019815

MR-02 MR-015

リヤの安定性を高め、スピーディー且つスムーズなコーナーリングを実現する高精度フリクションプレート。

TZ-09 ¥1,000
タイヤセッターハブ Mini-Z用
TIRE SETTER HUB for Mini-Z
JAN/4946649020183

MR-02 MR-015

540モーターのシャフトにはめて使用するMini-Z用タイヤセッターハブ。マブモーター製540モーターが付属。

TZ-09M ¥1,800
タイヤセッターハブMini-Z用540付
TIRE SETTER HUB for Mini-Z with 540 motor
JAN/4946649020590

MR-02 MR-015

540モーターとTZ-09をセットしたお得なパッケージです。マブモーター製540モーターが付属。

TZ-10 ¥3,000
オイルダンパーセットMini-Z用
OIL SHOCK SET for Mini-Z
JAN/4946649020516

MR-02 MR-015

デリリン削り出しケースの超高精度オイルダンパー。基本構造はM300と同じオイル封入式を採用。

TZ-10a ¥500
スペアスプリング&ボールTZ10用
SPARE SPRING & BALL for TZ10
JAN/4946649020218

TZ-10b ¥900
メンテナンスセットTZ10用
MAINTENANCE SET for TZ10
JAN/4946649020275

TZ-11 ¥500
スポンジタイヤセットMini-Z用
FOAM TIRE SET for Mini-Z
JAN/4946649020558

MR-02 MR-015

抜群のグリップと操縦性を実現するスポンジタイヤセットです。Mini-Zに最適な極小サイズ。

TZ-12 ¥300
ノイズキラーフェライトコアMini-Z用
FERRITE CORE for Mini-Z : 2pcs
JAN/4946649020572

Mini-Z色車

モーターから発生するノイズを除去するフェライトコアです。Mini-Zに最適な極小サイズ。

TZ-13 ¥500
ハードテフロンシートMini-Z用
HARD TEFLON SHEET for Mini-Z
JAN/4946649020602

Mini-Z色車

振動抵抗の少ない特殊テフロンシート。シャーシ裏面やフリクションプレートに最適。7.5x130 50μ

0.5module Pinion Gear Mini-Zに最適な 2mmシャフトモーター用0.5モジュールピニオンギヤです。その他の歯数はP.17をご覧ください。

PNM-08	超硬ジュラ・ピニオン m=0.5 8T SUPER DURALUMIN PINION GEAR m=0.5 8T	JAN/4946649020222	¥700	MR-02/015
PNM-09	超硬ジュラ・ピニオン m=0.5 9T SUPER DURALUMIN PINION GEAR m=0.5 9T	JAN/4946649020039	¥700	MR-02/015
PNM-10	超硬ジュラ・ピニオン m=0.5 10T SUPER DURALUMIN PINION GEAR m=0.5 10T	JAN/49466490202794	¥700	MR-02/015
PNM-11	超硬ジュラ・ピニオン m=0.5 11T SUPER DURALUMIN PINION GEAR m=0.5 11T	JAN/4946649020046	¥700	MR-02/015
PNM-15	超硬ジュラ・ピニオン m=0.5 15T SUPER DURALUMIN PINION GEAR m=0.5 15T	JAN/4946649020060	¥600	AWD
PNM-17	超硬ジュラ・ピニオン m=0.5 17T SUPER DURALUMIN PINION GEAR m=0.5 17T	JAN/4946649020077	¥600	AWD
PNM-19	超硬ジュラ・ピニオン m=0.5 19T SUPER DURALUMIN PINION GEAR m=0.5 19T	JAN/4946649020084	¥600	AWD
PNM-21	超硬ジュラ・ピニオン m=0.5 21T SUPER DURALUMIN PINION GEAR m=0.5 21T	JAN/4946649020091	¥600	AWD

Mini-Z標準では取付不可です。 TZ-01M ボールデフセットMini-Z用(42T)使用時でTM-50a ボールデフ用スパーギヤ(40T) & ボール使用の場合のみ取付可能です。

1/10 TOURING CAR BODIES

TU-66W RSウイング付 ¥3,500
RX7 ボディーセット(194mm)
RX7 BODY SET (WIDTH=194mm)
JAN/4946649017732



TU-64 ¥4,200
トヨタ2000GT ボディーセット(190mm)
TOYOTA 2000GT BODY SET (WIDTH=190mm)
JAN/4946649007016



TU-60 ¥3,600
LS400GT ボデー・セット(200mm)
LS-400GT BODY SET (WIDTH=200mm)
JAN/4946649005807



TU-62 RSウイング付 ¥4,000
セドリックY33 ボディーセット(200mm)
CEDRIC Y33 BODY SET (WIDTH=200mm)
JAN/4946649006972



TU-63 RSウイング付 ¥4,000
GT1-LM ボディーセット(190mm)
GT1-LM BODY SET (WIDTH=190mm)
JAN/4946649006859



TU-67 ¥2,500
イントレピッド ボデー(デカル無)(194mm)
INTREPID BODY SET without DECAL
JAN/4946649011464



TU-65W RSウイング付 ¥3,000
TOYOTA チェイサー JTCC ボデーセット(194mm)
TOYOTA CHASER BODY SET (WIDTH=194mm)
JAN/4946649017862



TU-61L ¥2,800
MR2LM ボディーセット(190mm)
MR2LM BODY SET (WIDTH=190mm)
JAN/4946649019156

1/12 RACING CAR BODIES



RS-60 ¥1,500
1/12用ボディー KAWADA SP
KAWADA SP BODY for 1/12th RACING CAR
JAN/4946649004015

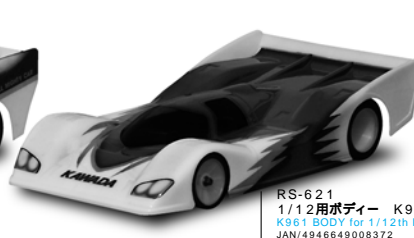

RS-62 1/12用ボディー ¥900
K961 BODY for 1/12th RACING CAR
JAN/4946649008372



RS-66 ¥1,800
1/12用ボディー K071 ザウバー-メルセデスAD
K071 BODY (SAUBER TYPE AD) for 1/12th RACING CAR
JAN/4946649020565



RS-63 ハイダウンフォース ¥1,250
1/12用ボディー K021
K-021 BODY for 1/12th RACING CAR
JAN/4946649015707



RS-64 ハイスピード-ロードラッグ ¥1,250
1/12用ボディー K022
K-022 BODY for 1/12th RACING CAR
JAN/4946649015714



RS-65 ベストハンドリング ¥1,250
1/12用ボディー K031
K-031 BODY for 1/12th RACING CAR
JAN/4946649016858



PO-60 ¥2,800
1/12スケール ボルシェ 911 ボデーセット
PORSCHE 911 BODY for 1/12th RACING CAR
JAN/4946649001687

写真は別売のTU-44 RSウイングを装着しています。

MINI-CHASSIS BODIES



TUM-60 ¥3,600
1300GTAm ボディーセット
1300GTAm BODY SET for M01, 02, 03
JAN/4946649005791



TUM-61 ¥3,600
356スピードスター ボディー
356 SPEEDSTER BODY SET for M01, 02, 03
JAN/4946649006149



TUM-62 ¥3,600
エラン26R ボディー
ELAN 26R BODY SET for M01, 02, 03
JAN/4946649006552



KS-01 カワダゴゴデカル ¥300
KAWADA LOGO DECAL (BLACK & WHITE)
JAN/4946649011471

マークのあるボディーにはデカル(ライト-テールランプ等)が付属します。スポンサーデカル等は付属しません。

DRIFT & RADIAL TIRE FOR 1/10 SCALE TOURING CAR

飛距離・コントロール性に優れる
硬質ドリフトタイヤ!!

DRIFT RADIAL TIRE D3

当社ドリフトラジアルタイヤシリーズで最も硬質なコンパウンドを採用し、今までに無い飛距離を実現。新設計のセミスリットパターンにより、タイヤの滑りを維持しながら高いコントロール性を表現。機能性とスケール感を両立させました。また、路面との引っかかりを削るシヨルター形状とパターンにより、スムーズにドリフト姿勢に入ることが可能です。



DRIFT RADIAL TIRE D3

Model	Description	JAN	Price
TU-45D3	VX Med ナロー D3タイヤ付 VX Med NARROW with DRIFT TIRE D3	JAN/4946649019675	¥1,800
TU-47D3	8メッシュ Med ナロー D3タイヤ付 8MESH Med NARROW with DRIFT TIRE D3	JAN/4946649019682	¥1,800
TU-40	Med ナロー ドリフトタイヤD3 Med NARROW DRIFT TIRE D3 : 2pcs.	JAN/4946649019666	¥980

DRIFT RADIAL TIRE D2, D1 & RADIAL TIRE

Model	Description	JAN	Price
TU-141	ドリフト ナロー ラジアルタイヤ D1 DRIFT RADIAL TIRE NARROW : 2pcs.	JAN/4946649015257	¥500
TU-141W	ドリフト ワイド ラジアルタイヤ D1 DRIFT RADIAL TIRE WIDE : 2pcs.	JAN/4946649015264	¥600
TU-241	ドリフト ナロー ラジアルタイヤ D2 DRIFT RADIAL TIRE NARROW D2 : 2pcs.	JAN/4946649018029	¥500
TU-241W	ドリフト ワイド ラジアルタイヤ D2 DRIFT RADIAL TIRE WIDE D2 : 2pcs.	JAN/4946649018036	¥600
TU-41	ラジアルタイヤ ナロー RADIAL TIRE NARROW : 2pcs.	JAN/4946649004640	¥600
TU-41W	ラジアルタイヤ ワイド RADIAL TIRE WIDE : 2pcs.	JAN/4946649004657	¥700

ドリフトラジアルタイヤD1(TU-141, TU141W) 硬質ゴムを採用したドリフトラジアルタイヤです。ドリフト姿勢に入りやすい特性を持ちながら、コントロール性を併せ持っています。

ドリフトラジアルタイヤD2(TU-241, TU241W) 軟質ゴムを採用し程良いグリップ感を残しつつドリフト走行を披露します。

ラジアルタイヤ(TU-41, TU41W) スケール感溢れるラジアルタイヤです。インナーズボンジ付属。



PLATED WHEEL FOR 1/10 SCALE TOURING CAR

VX TYPE

Model	Description	JAN	Price
TU-35P	VXホイール ナロー メッキ:2個入 VX-WHEEL for NARROW CHROME : 2pcs.	JAN/4946649004688	¥800
TU-35WP	VXホイール ディープリム メッキ:4個入 VX PLATED WHEEL DEEP RIM : 4pcs.	JAN/4946649017527	¥1,400
TU-36P	VXホイール ワイド メッキ:2個入 VX-WHEEL for WIDE CHROME : 2pcs.	JAN/4946649004695	¥800
TU-45P	VXホイール ミディアムナロー メッキ:2個入 VX WHEEL for MED. NARROW CHROME : 2pcs.	JAN/4946649011310	¥650
TU-85P	VXホイール ミディアムナロー メッキ:2個入 VX WHEEL MED. NARROW CHROME : 2pcs.	JAN/4946649011334	¥650



8-MESH TYPE

Model	Description	JAN	Price
TU-37P	8メッシュホイール ナロー メッキ:2個入 8-MESH WHEEL for NARROW CHROME (X=10mm) : 2pcs.	JAN/4946649004701	¥800
TU-37WP	8メッシュホイール ディープリム メッキ:4個入 8-MESH PLATED WHEEL DEEP RIM (X=12mm) : 4pcs.	JAN/4946649017404	¥1,400
TU-38P	8メッシュホイール ワイド メッキ:2個入 8-MESH WHEEL for WIDE CHROME : 2pcs.	JAN/4946649004718	¥800
TU-47P	8メッシュホイール ミディアムナロー メッキ:2個入 8MESH WHEEL for MED. NARROW CHROME (X=10mm) : 2pcs.	JAN/4946649011327	¥650
TU-87P	8メッシュホイール ミディアムナロー メッキ:2個入 8MESH WHEEL MED. NARROW CHROME (X=7mm) : 2pcs.	JAN/4946649011341	¥650



RACING TIRE & WHEEL FOR 1/10 SCALE TOURING CAR

WHEEL for TOURING CAR

Model	Description	JAN	Price
WD-11	VX ホイール VX WHEEL for MED. NARROW (X=7mm) : 4pcs.	JAN/4946649012867	¥440
WD-21	8メッシュホイール 8-MESH WHEEL for MED. NARROW (X=7mm) : 4pcs.	JAN/4946649012874	¥440
WD-31	エアロディッシュホイール AERO-DISH WHEEL for MED NARROW (X=7mm) : 4pcs.	JAN/4946649012881	¥440
WD-41	6メッシュホイール 6-MESH WHEEL for MED NARROW (X=7mm) : 4pcs.	JAN/4946649012898	¥440

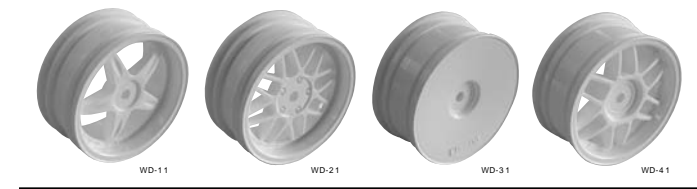

SLICK TIRE for TOURING CAR

Model	Description	JAN	Price
TD-1125	Rコンパウンド スリックタイヤ KR25 COMPOUND "R" MED. SLICK KR25 : 4pcs.	JAN/4946649012638	¥1,800
TD-2224	Sコンパウンド スリックタイヤ KS24 COMPOUND "S" MED. SLICK KS24 : 4pcs.	JAN/4946649014588	¥1,800
TD-2226	Sコンパウンド スリックタイヤ KS26 COMPOUND "S" MED. SLICK KS26 : 4pcs.	JAN/4946649014670	¥1,800

KRシリーズ(TD-1125) トレッド面がフラット形状で、細粒から駐車、オイル路面まで幅広くマッチ。耐久性も抜群のRコンパウンド使用のタイヤです。

KSシリーズ(TD-2224-TD-2226) トレッド面がラウンド形状で特に細粒路面で抜群の性能を発揮するSコンパウンド使用のタイヤです。



MOLD-INNER for TOURING CAR

Model	Description	JAN	Price
TU-131M	肉厚モールドインナー ミディアム (ライトグリーン) HIGH THICKNESS MOLD-INNER for MED. NARROW (MEDIUM) : 2pcs.	JAN/4946649012416	¥360
TU-131MS	肉厚モールドインナー ミディアムソフト (うす黄緑) HIGH THICKNESS MOLD-INNER for MED. NARROW (MEDIUM SOFT) : 2pcs.	JAN/4946649012409	¥360
TU-131S	肉厚モールドインナー ソフト (ライトイエロー) HIGH THICKNESS MOLD-INNER for MED. NARROW (SOFT) : 2pcs.	JAN/4946649012393	¥360
TU-131SS	肉厚モールドインナー スーパーソフト (ピンク) HIGH THICKNESS MOLD-INNER for MED. NARROW (SUPER SOFT) : 2pcs.	JAN/4946649012386	¥360
TU-31M	軽量モールドインナー ミディアム (緑) LOW THICKNESS MOLD-INNER for MED. NARROW (MEDIUM) : 2pcs.	JAN/4946649009607	¥360
TU-31MS	軽量モールドインナー ミディアムソフト (黄緑) LOW THICKNESS MOLD-INNER for MED. NARROW (MEDIUM SOFT) : 2pcs.	JAN/4946649012065	¥360
TU-31S	軽量モールドインナー ソフト (黄) LOW THICKNESS MOLD-INNER for MED. NARROW (SOFT) : 2pcs.	JAN/4946649009591	¥360
TU-31SS	軽量モールドインナー スーパーソフト (赤) LOW THICKNESS MOLD-INNER for MED. NARROW (SUPER SOFT) : 2pcs.	JAN/4946649009584	¥360

肉厚モールドインナー KRシリーズにベストマッチ!! 各社より発売のタイヤ・ホイールにもご使用いただけます。

軽量モールドインナー KRシリーズにベストマッチ!! 各社より発売のタイヤ・ホイールにもご使用いただけます。

DRIFT MOTOR

NEW!!

ドリフト走行に最適な冷却ファン付きのハイパワーモーター登場!!



M41-150
ドリフト スター 15T
DRIFT STAR 15T
JAN/4946649020787 標準価格 ¥3,480 (税別)
ローター /4mmコア(2重巻)
ブラシ /ハイパワーブラシ(M1B-01)
推奨ギヤ比 /6.5-7.0
ドリフトに最適なハイパワーモーターです。軸受部には耐久性を考慮しボールベアリングを採用。冷却ファン付きローターでクワナ走りをサポート。進角は20°固定。

STOCK MOTOR

27 TURN



M11-271
27T GTストックモーター
27T GT STOCK MOTOR
JAN/4946649018715 標準価格 ¥2,980 (税別)
ローター /トルク型ホル付3mmコア(3穴)
ブラシ /ハイパワーブラシ(M1B-01)
推奨ギヤ比 /4.4-4.8 (ワフメイク推奨ギヤ比6.0)
ワフメイクレス、耐久レース、練習用モーターに最適な27Tストックモーターです。レース指定モーターに最適です。

30 TURN



M11-301
30T GTストックモーター
30T GT STOCK MOTOR
JAN/4946649019712 標準価格 ¥2,980 (税別)
ローター /トルク型ホル付3mmコア(3穴)
ブラシ /ハイパワーブラシ(M1B-01)
推奨ギヤ比 /4.4-4.8 (ワフメイク推奨ギヤ比6.0)
ワフメイクレス、耐久レース、練習用モーターに最適な30Tストックモーターです。レース指定の扱いやすいモーターです。

23 TURN



M12-237
NEW VXストックモーター 23T
NEW VX STOCK MOTOR 23T
JAN/4946649019873 標準価格 ¥2,980 (税別)
ローター /トルク型ホル付3mmコア(6穴)
ブラシ /ハイパワーブラシ(M1B-01)
推奨ギヤ比 /5.8-6.4
高回転型3mmコアを採用し驚異的な回転特性を獲得しました!! 広いサーキットで抜群の性能を発揮!!

23 TURN



M12-238
NEW VTストックモーター 23T
NEW VT STOCK MOTOR
JAN/4946649019880 標準価格 ¥2,980 (税別)
ローター /トルク型ホル付3mmコア(3穴)
ブラシ /ハイパワーブラシ(M1B-01)
推奨ギヤ比 /5.0-5.6
テクニカルなインフィールドから長いストレートまで抜群の性能を発揮!! 特に中回りで抜群の性能を発揮!!

ACCESSORY for MOTOR

M1B-01 ハイパワーブラシ: 5セット(10個入) HIGH POWER BRUSH: 5sets JAN/4946649009928 通電性に優れたハイパワーブラシです。当社製モーター標準ブラシです。	M1B-02 ハイパワーセラードブラシ: 5セット(10個入) HIGH POWER SERRATED BRUSH: 5sets JAN/4946649012058 通電性に優れたハイパワーブラシです。アタリが付きやすいセラードタイプです。	M1P-01 モーター用軸受ベアリング: 2個入 MOTOR BEARING: 2pcs JAN/4946649019828	B-31 テフロワッシャーセット TEFLON WASHER SETS for MOTOR JAN/4946649020589	B-33X モーター用ナットドライバー: 4.5mm NUT DRIVER for MOTOR JAN/4946649016735	SK-41 サスボール&モーターベアリング脱着器 SUS. BALL & MOTOR-BEARING SETTER JAN/4946649016708	SK-36 インパルスオイル "ナタリー" IMPULSE OIL "Natalie" JAN/4946649017305	M1P-02 モーター用軸受メタル: 2個入 MOTOR METAL: 2pcs JAN/4946649019835	B-33b DSEコネクタ 金メッキ オス: 2個入 DSE CONNECTOR: MALE: 2pcs JAN/4946649018043
---	--	---	--	--	--	--	---	---

MODIFIED MOTOR



モディファイドモーター"MX-6"は、フラットなトルク特性を生み出す"5mmコア TYPE-T ローター"を採用。R-coat処理をさらに進化させたRR-coat処理を施し、ローターの発熱を巻線の中心から、くまなく放熱できるように処理。さらに放熱効果をアップさせました。もちろんマグネットカン表面にもR-coat処理済み。そしてブラシスタンド一体型の"DSEコネクタ"も標準装備し(バッテリーの)パワーをブラシヘッドに直接に伝えます。通常のモーターとは比べものにならないほどの手間と時間そしてコストを掛けて誕生した"MX-6"は、勝ちに貪欲なエキスパート達を唸らせるモディファイドモーターです。

HAND-WIND

M6RT2-081	MX6 手巻モーター 8T RR-COAT MX-6 MODIFIED MOTOR 8T (HAND-WIND)	JAN/4946649016940	¥7,800
M6RT2-091	MX6 手巻モーター 9T RR-COAT MX-6 MODIFIED MOTOR 9T (HAND-WIND)	JAN/4946649016957	¥7,800
M6RT2-101	MX6 手巻モーター 10T RR-COAT MX-6 MODIFIED MOTOR 10T (HAND-WIND)	JAN/4946649016964	¥7,800
M6RT2-111	MX6 手巻モーター 11T RR-COAT MX-6 MODIFIED MOTOR 11T (HAND-WIND)	JAN/4946649016971	¥7,800

SPARE ROTOR for HAND-WIND

M6CT2-081	MX6 手巻ローター 8T RR-COAT MX-6 MODIFIED ROTOR 8T (HAND-WIND)	JAN/4946649017022	¥4,500
M6CT2-091	MX6 手巻ローター 9T RR-COAT MX-6 MODIFIED ROTOR 9T (HAND-WIND)	JAN/4946649017039	¥4,500
M6CT2-101	MX6 手巻ローター 10T RR-COAT MX-6 MODIFIED ROTOR 10T (HAND-WIND)	JAN/4946649017046	¥4,500
M6CT2-111	MX6 手巻ローター 11T RR-COAT MX-6 MODIFIED ROTOR 11T (HAND-WIND)	JAN/4946649017053	¥4,500
M6CT2-121	MX6 手巻ローター 12T RR-COAT MX-6 MODIFIED ROTOR 12T (HAND-WIND)	JAN/4946649017350	¥4,500
M6CT2-131	MX6 手巻ローター 13T RR-COAT MX-6 MODIFIED ROTOR 13T (HAND-WIND)	JAN/4946649017367	¥4,500

MACHINE-WIND

M6RT2-080	MX6 機械巻モーター 8T RR-COAT MX-6 MODIFIED MOTOR 8T (MACHINE-WIND)	JAN/4946649016902	¥4,200
M6RT2-090	MX6 機械巻モーター 9T RR-COAT MX-6 MODIFIED MOTOR 9T (MACHINE-WIND)	JAN/4946649016919	¥4,200
M6RT2-100	MX6 機械巻モーター 10T RR-COAT MX-6 MODIFIED MOTOR 10T (MACHINE-WIND)	JAN/4946649016926	¥4,200
M6RT2-110	MX6 機械巻モーター 11T RR-COAT MX-6 MODIFIED MOTOR 11T (MACHINE-WIND)	JAN/4946649016933	¥4,200

SPARE ROTOR for MACHINE-WIND

M6CT2-080	MX6 機械巻ローター 8T RR-COAT MX-6 MODIFIED ROTOR 8T (MACHINE-WIND)	JAN/4946649016988	¥2,000
M6CT2-090	MX6 機械巻ローター 9T RR-COAT MX-6 MODIFIED ROTOR 9T (MACHINE-WIND)	JAN/4946649016995	¥2,000
M6CT2-100	MX6 機械巻ローター 10T RR-COAT MX-6 MODIFIED ROTOR 10T (MACHINE-WIND)	JAN/4946649017008	¥2,000
M6CT2-110	MX6 機械巻ローター 11T RR-COAT MX-6 MODIFIED ROTOR 11T (MACHINE-WIND)	JAN/4946649017015	¥2,000

SPARE CASE for MX-6 MODIFIED MOTOR

M2S-02R	モーターケース R-COAT HIGH POWER MAGNET CAN (R-COAT)	JAN/4946649017060	¥1,800
---------	--	-------------------	--------

COMPETITION ELECTRONICS

業界標準のセル・マッチングマシンTURBOMATCHERが進化!!

TURBOMATCHER 8

NEW!!



8セル同時計測可能
同時に8セルも計測が可能。マッチング作業の効率が大幅に向上。

新デザインセルホルダー
新設計のセルホルダーにより今までは計測する事ができなかった2/3AA, 単三、単四等のSUB-C以外のセルも計測可能になりました。新採用のリリースレバーによりセルの脱着も容易に行えます。

新デザインのスチール製筐体
ラックマウント可能なスチール製筐体を採用。

Windows XP対応のターボラベル付属
Windows XPに対応したラベル発行ソフト"TURBOLABEL for TURBOMATCHER 8"が付属。USBポートを介してお手持ちのPCとプリンターにて本格的なセルラベルの発行が可能です。

温度センサー採用
ピーク検出を温度センサーによって行うことも可能。セーフティシャットダウン用としても使用可能。安全性が大幅に向上しました。

計測終了後、任意の容量まで充電可能
計測終了後、任意の容量まで再充電可能。この機能によりセル保管時の自己放電による過放電を防止する事が可能です。

対応セルサイズ: SUB-C, 2/3AA, 単三, 単四
充電電流可変: 1Amp ~ 10Amp(0.1Amp単位で設定可能)
放電電流可変: 1Amp ~ 40Amp(0.1Amp単位で設定可能)
デルタピーク可変: 0.005V ~ 0.05V(0.001V単位で設定可能)
温度センサー付属
charge1, charge2, discharge, rechargeの4つの独立したサブサイクルを構成可能
USBポートからファームウェアのアップデートが可能
ラベル発行ソフトTURBOLABEL for TURBOMATCHER 8付属
ネットワークケーブル付属

CE-25 ターボマッチャー8 標準価格 ¥380,000 (税別)
JAN/4946649020817

世界のトップドライバーが愛用するEPエキップメントの最高峰

TURBO 35 GFX



バックライト付大型ディスプレイで視認性アップ
充電電流が画面上に表示(充放電中も画面表示可能)
ダイヤル式ボタンを新採用によりセットアップがより簡単に行えます
0.5Aから35A(6セル)まで放電可能(従来型は10A以上からの放電)
0.1Aから12Aまでの幅広い充電範囲
充電中にダイヤル式ボタンを回すことによって充電電流を途中変更することが可能
消費電流が20アンペアまでのモーターをブレークイン可能
任意のセットアップを10種類まで名前を付けて登録可能

充電 放電 モーターブレークイン サイクル充・放電 単セル計測

GFXはR/C用急速充電電池用開発されたマイクロプロセッサ制御による充・放電システムを備えています。充電機能はニア方式で1-8セルまで対応し、ピーク検出により最大1.2A迄完全に充電出来ます。又、自動で2回、それぞれ異なる電流値とピーク電圧の設定にてリピーク充電が出来ます。充電完了後、充電時間、ピーク電圧、充電後の経過時間を表示できます。ターボフレックス充電は、ON-OFFの選択とフレックス強度が1-9段階で選択できます。放電機能は、1-8セルまで可能で、カットオフ電圧は任意に設定できます。放電電流は1から6セルの場合は0.5-35A、7セルの場合は0.5-25A、8セルの場合は0.5-20Aにて任意に設定できます。放電完了後、放電時間と平均放電電圧が表示出来ます。サイクル充・放電機能は、それぞれのセットした数値にて充電・リピーク・放電のサイクルを1から8セルで自動運転します。各サイクル間の時間は、最大3時間まで設定でき、9回まで自動運転します。最後のサイクル終了後、全ての充・放電データを内部抵抗値と共に表示します。GFXは、2V以下の電圧の場合1mV単位で読みとりますので、正確に単セルの表示や実際の内部抵抗値の算出が可能です。GFXはオフロードやオーバルレースの放電状態を再現し、コンディショニングを行い、バッテリーの性能を高めます。ただし、この時の表示は正規のものでなく、バッテリーの性能を高める為のコンディショニングにすぎませんのでご注意ください。正確なバッテリーの放電性能の表示は標準モードを選択して下さい。その他の機能として、モーターブレークインモードがあり、電圧・運転時間が設定でき、モーターの消費電流が表示されます。また供給電圧も表示されます。全設定値は10通り記憶できます。電源投入時は最後に記憶した設定を自動的に読み込みます。GFXは充放電完了時にピープ音を出して知らせることもできます。ピープ音は連続と5秒間隔の2通り設定できます。また、ピープ音を消すことも出来ます。GFXはデータ収集や印刷の為、ウィンドウズのハイパーターミナルやCE社のTURBOLABEL明にシリアルインターフェイスを備えています。

CE-23 ターボ35 GFX 標準価格 ¥94,000 (税別)
JAN/4946649016308

3ステージの異なる充電電流で充電可能!!



TURBO CHARGER Pit Bull X3

Triple-Rate charge機能により任意の3段階の充電電流に分けて充電することが可能。バッテリーの性能を最大限引き出します。
NiCdとNimHバッテリーの充電設定を別々に名前を付けて保存することが可能。設定は5つまで保存可能。変更した最後の充電設定を自動的に記憶します。
設定可能な"mAhR long-lockout"機能により不正ピークの検出を行わず設定した充容量まで充電を続けます。(従来型のlong-lockout機能は充電開始10分間の固定)この機能は特にNimHバッテリーに有効。
SMP5テクノロジーにより本体の発熱が少なく、静かで軽く、信頼性が高く、高い操作性を実現。
99x127x62mm(ヒューズ・コード類含まず)のコンパクトサイズ
各種サウンドとディスプレイグラフィックスを設定可能
4-8セルのバッテリーを充電可能
ピーク感知電圧を0.012-0.192Vまで設定可能
充電電流を0.15-7Aまで設定可能
16x2文字のバックライト付LCD採用



CE-4 単セルホルダー ¥5,200
SINGLE CELL HOLDER
JAN/4946649005885
GFXで単セル計測を行うときに使用する別売の単セルホルダーです。

川田模型は、コンペティションエレクトロニクス社製品の国内正規代理店です。
Competition Electronics社製品をお買い求めの際は、KAWADAステッカーの貼ってある正規輸入品をお選びください。正規輸入品には本体裏面にシリアルナンバーが貼付してあります。シリアルナンバーの無い製品に付きましては並行輸入品としての修理等のアフターサービスを受けることができません。

CE-24 ターボチャージャー ピットブルX3 標準価格 ¥30,000 (税別)
JAN/4946649017749

精度・強度・スムーズさを徹底追求したスパーギヤ!!

SUPER TOUGH SPUR GEAR

HIGH PRECISION

**超高精度のマタギ歯厚を実現!!
駆動をロス無く伝える!!**

スーパータフ・スパーギヤは、スパーギヤの命とも言える歯先円・ピッチ円・マタギ歯厚の精度にとことん拘りました。特に精度の要求されるマタギ歯厚は、業界トップの超高精度を実現!! フィルムゲート成型により樹脂の充填ムラが無く、真円度も極めて高く仕上がっているため、たわみやブレは皆無、ギヤの偏摩耗もありません。

フィルムゲート成型により高真円度

真円度の精度を要求されるスパーギヤ。KAWADAではスパーギヤ中央より樹脂を均一に充填するフィルムゲート成型を採用し、樹脂の充填ムラ、変形、歪みを徹底排除!! 高真円度を実現しました。



超高精度マタギ歯厚

マタギ歯厚の精度に優れているのでバックラッシュを一定に保ち、ギヤノイズの少ないスムーズ且つサイレントな駆動を実現。

ULTRA SMOOTH

**KAWADA独自のヘキサゴンホールが
スムーズなデフを提供!!**

1/12レーシング等のDD車等にデフギヤとして使用する場合にはKAWADA独自のヘキサゴンホールがデフボールを程良くホールドすることにより、デフ抵抗は驚くほどスムーズで回順性も抜群です!!

ヘキサゴンホール

デフボールを六角形のヘキサゴンホールで保持する事によりデフボールとスパーギヤとの接触面積を最小限に抑えたとともに余分なデフグリスをカットし、スムーズなデフの作動を実現。また六角形とすることでデフグリス用のオイル溜まりを確保する事も成功。スムーズなデフの作動を長持ちさせます。

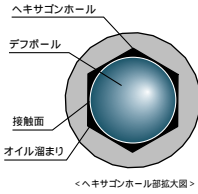

SUPER TOUGH

**デルリンの摺動性の良さはそのままに、
強度を格段にアップさせた特殊樹脂!!**

“最強”の強度を目指しマテリアルには、摺動抵抗の少ないデルリンをベースにした特殊材を独自開発。通常のデルリン製スパーギヤの約2倍もの強度を確保しています。強度と摺動性の良さを両立しました。

独自開発の特殊樹脂

独自開発のスーパータフ・スパーギヤ専用樹脂。デルリンのもつ摺動性の良さを保ちつつ、強度を飛躍的に向上させたスペシャルマテリアル。



SUPER TOUGH SPUR GEAR

HIGH PRECISION, SUPER TOUGH & ULTRA SMOOTH

48pitch		64pitch	
S48-65T	65T	S64-88T	88T
S48-66T	66T	S64-89T	89T
S48-67T	67T	S64-90T	90T
S48-68T	68T	S64-91T	91T
S48-69T	69T	S64-92T	92T
S48-70T	70T	S64-93T	93T
S48-71T	71T	S64-94T	94T
S48-72T	72T	S64-95T	95T
S48-73T	73T	S64-96T	96T
S48-74T	74T	S64-97T	97T
S48-75T	75T	S64-98T	98T
S48-76T	76T	S64-99T	99T
S48-78T	78T	S64-100T	100T
S48-80T	80T	S64-101T	101T
S48-82T	82T	S64-102T	102T
S48-84T	84T	S64-103T	103T
S48-86T	86T	S64-104T	104T
S48-88T	88T	S64-105T	105T
S48-90T	90T	S64-106T	106T
S48-92T	92T	S64-108T	108T
		S64-110T	110T
		S64-112T	112T
		S64-114T	114T
		S64-116T	116T
		S64-118T	118T
		S64-120T	120T
		S64-122T	122T

スーパータフ・スパーギヤ

標準希望 各 ¥400 (税別)

SUPER DURALUMIN PINION GEAR

HIGH PRECISION, LIGHT WEIGHT & ULTRA STRONG

48pitch		64pitch	
PNB-515	15T	PNB-18	18T
PNB-516	16T	PNB-19	19T
PNB-517	17T	PNB-20	20T
PNB-518	18T	PNB-21	21T
PNB-519	19T	PNB-22	22T
PNB-520	20T	PNB-23	23T
PNB-521	21T	PNB-24	24T
PNB-522	22T	PNB-25	25T
PNB-523	23T	PNB-26	26T
PNB-524	24T	PNB-27	27T
PNB-525	25T	PNB-28	28T
PNB-526	26T	PNB-29	29T
PNB-527	27T	PNB-30	30T
PNB-528	28T	PNB-31	31T
PNB-529	29T	PNB-32	32T
PNB-530	30T	PNB-33	33T
PNB-531	31T	PNB-34	34T
PNB-532	32T	PNB-35	35T
PNB-533	33T	PNB-36	36T
PNB-534	34T	PNB-37	37T
PNB-535	35T	PNB-38	38T
PNB-536	36T	PNB-39	39T
PNB-537	37T	PNB-40	40T
PNB-538	38T	PNB-41	41T
PNB-539	39T	PNB-42	42T
PNB-540	40T	PNB-43	43T
		PNB-44	44T
		PNB-45	45T
		PNB-46	46T
		PNB-47	47T
		PNB-48	48T
		PNB-49	49T
		PNB-50	50T
		PNB-51	51T
		PNB-52	52T

0.6module		0.5module	
PNB-612	12T	PNM-08	8T
PNB-613	13T	PNM-09	9T
PNB-614	14T	PNM-10	10T
PNB-615	15T	PNM-11	11T
PNB-616	16T	PNM-12	12T
PNB-617	17T	PNM-13	13T
PNB-618	18T	PNM-14	14T
PNB-619	19T	PNM-15	15T
PNB-620	20T	PNM-16	16T
PNB-621	21T	PNM-17	17T
PNB-622	22T	PNM-18	18T
PNB-623	23T	PNM-19	19T
PNB-624	24T	PNM-20	20T
PNB-625	25T	PNM-21	21T
PNB-626	26T		
PNB-627	27T		
PNB-628	28T		

超硬ジュラピニオンギヤ

標準希望 小売価格 各 ¥600 (税別)

PNM-08 - 11は各¥700

精度と強度を兼ね備えた究極のピニオンギヤ!!

SUPER DURALUMIN PINION GEAR

軽量ジュラルミン+硬質メッキが実現した確かな品質

軽量ジュラルミン削り出しによる超高精度ギヤに硬質メッキ処理を施したKAWADA超硬ジュラピニオンギヤ!!ジュラルミンに硬質メッキを施すことに成功したのはなんとKAWADAが業界初。硬質メッキを施すことによりHV6000という表面硬度を確保し、耐久性を飛躍的に向上させることに成功しています!! 超硬ジュラピニオンギヤは、歯先円、ピッチ円いずれの精度も当社の高い品質基準をクリア!! モーターの駆動をロス無く確実にスパーギヤに伝えます。

世界中で愛用されるKAWADA超硬ジュラピニオンギヤ

歯数を1枚刻みでランナップし、細かなギヤ比のセッティングにも柔軟に対応!! KAWADA製RCカーはもちろん、カテゴリーを選ばず各社RCカーにも対応。日本国内はもとより、海外の多くのユーザーにも愛用され続けています。



SUPER TOUGH SPUR GEAR			SUPER DURALUMIN PINION GEAR		
	48pitch	M300用	48pitch	0.6module	0.5module
D1	3/8inch	10mm	D1	8mm	7mm
D2	1/8inch	1/8inch	D2	1/8inch	2mm
W	4.5 - 5mm(歯数によって異なる)		L	9mm	9mm

0.6モジュールピニオン適応 Mini-Z MR-02/015 PNM08-09 Mini-Z AWD PNM15, 17, 19, 21 MICRO RS4 PNM9-13 TAM TECH-GEAR PNM11-21

通電性・耐久性に優れたKAWADAの 高品質 金メッキ コネクターシリーズ。

通電性に優れた真鍮材に通電性・耐久性に優れた24金メッキを施したKAWADA金メッキコネクター。オス側のコネクターには、マルチコンタクト社(スイス)製の最高級品を採用する等、他の追従を許さない高い品質を誇っています。また、スーパーMCコネクターや、DSEコネクター等のオリジナルティールなコネクターもラインナップしています。

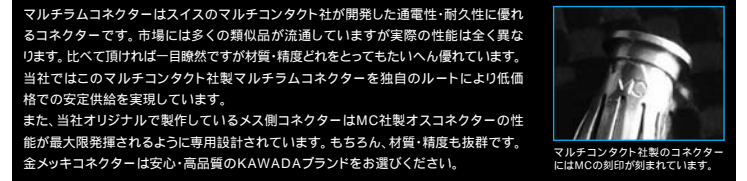

4.5mm MC CONNECTOR



B-08 マルチラムコネクター 24K ¥650
MULTI LAM CONNECTOR SETS 2個入
JAN/4946649020619



B-08a マルチラムコネクター24K:メス10個入
MULTI LAM CONNECTOR SET FEMALE: 10pcs.
JAN/4946649013314



B-38 マルチラムコネクター-6角 ¥550
MULTI LAM CONNECTOR SET MULTIFEM: 10個入 (STRAIGHT TYPE)
JAN/4946649020626



B-38a マルチラムコネクター-6角 ¥450
MULTI LAM CONNECTOR SET FEMALE: 6pcs.
JAN/4946649017398



B-39 マルチラムコネクター-6角 ¥550
MULTI LAM CONNECTOR SET MULTIFEM: 10個入 (STRAIGHT TYPE)
JAN/4946649020633



写真のオスコネクターにはB-48a MCコネクター用クランクヘッドを装着しています。

4.5mm MC CONNECTOR CRANK TYPE



B-48 MCコネクター-クランク(ツイスト)2個入
MC CONNECTOR with CRANK (TWIST): 2pcs.
JAN/4946649020640



B-48a MCコネクター用クランクヘッド
CRANK HEAD for MC CONNECTOR: 5pcs.
JAN/4946649019170



B-49 MCコネクター-クランク(ストレート)2個入
MC CONNECTOR with CRANK (STRAIGHT): 2pcs.
JAN/4946649020657



B-21 スーパーMCコネクター-メスセット2個入
SUPER MC CONNECTOR SET FEMALE: 2pcs.
JAN/4946649020664



B-21a スーパーMCコネクター-メスセット2個入
SUPER MC CONNECTOR SET FEMALE: 2pcs.
JAN/4946649013055



B-21b スーパーMCコネクター-メスセット2個入
SUPER MC CONNECTOR SET FEMALE: 2pcs.
JAN/4946649020671

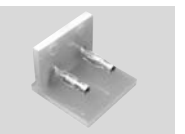

B-21c スーパーMCコネクター-組立器具
SOLDER TOOL for SUPER MC CONNECTOR
JAN/4946649013772

太いコードのハンダ付けがし易いクランクヘッドを採用。従来の縦式に加え、横方向からもハンダ付けが可能です。
真鍮・金メッキのオリジナルクランクヘッド5個入りセットです。
抜き差しし易いストレートタイプのMCコネクターに接続したプラグをバケージングしました。

3.5mm MOTOR CONNECTOR



B-33 モーター用DSEコネクター-セット ¥500
DSE CONNECTOR SET for MOTOR
JAN/4946649018711

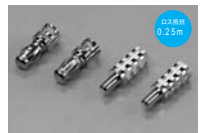

B-33a DSEコネクター 金メッキ:4個入
DSE CONNECTOR SET: 4pcs.
JAN/4946649018711



B-33b DSEコネクター 金メッキ:2個入
DSE CONNECTOR SET: 2pcs.
JAN/4946649018043



B-34 Dia.3.5mm HEX CONNECTOR FEMALE: 4pcs.
JAN/4946649019514

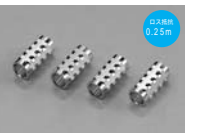

B-52 3.5オスス中継セット:5セット入
3.5mm GOLD CONNECTOR SET
JAN/4946649019514



B-33X モーター用ナットドライバー 4.5mm
NUT DRIVER for MOTOR
JAN/4946649017375



モーターブラシにダレ電に送電するブラッシュスタンド-体型のコネクターです。各社モーターに使用可能です。
フランススタンド-体型のDSEコネクター・メス、の4個入りセットです。真鍮・金メッキ製で通電性・耐久性に優れています。
金メッキDSEコネクターのオス2個入りセットです。スモールR/Cカー等にも最適です。
モーター端子などに最適な 3.5mmのメスコネクターです。スモールR/Cカー等のバッテリー用としても最適です。
3.5mmコネクターを採用した中継コネクターです。複数のマシンにプラグを載せ換えて使用したい場合などに最適です。ヒシチューブ(赤・黒)付属。
外径を 6mmに小径化したナットドライバーです。ブラッシュスタンドやDSEコネクターの取付に最適です。モーターメンテナンス時には必須です。
写真は金メッキになります。

HE CONNECTOR



B-17 HEバッテリーコネクター-セット ¥360
HE BATTERY CONNECTOR SET: 1set
JAN/4946649011921



B-17a HEバッテリーコネクター:メス4個入
HE BATTERY CONNECTOR FEMALE: 4pcs.
JAN/4946649011938



B-53 ロッキングコネクター ¥500
LOCKING CONNECTOR
JAN/4946649020763



定番コネクターのHEコネクターです。端子は金メッキで通電性に優れます。あらゆる所に使用可能な万能コネクターです。
ロック機能付きケースのコネクターです。素早い脱着と確実な固定を可能にするので耐久性などに最適です。ヒシチューブ(黒)付属。

SILVER PIN CONNECTOR



CN-101 7.2Vコネクター-セット ¥160
CONNECTOR SET
JAN/4946649019903



CN-102 BECコネクター-セット ¥160
BEC CONNECTOR SET
JAN/4946649019910

一般的なストレートバックバッテリーに使用されているコネクターです。定期的な交換に最適です。
受信器電源や電筒用のコネクターとして最適なBECコネクターです。白色ケース。

GOLD ALLIGATOR CLIP



B-35 金メッキ ワニ口 小 ¥400
GOLD CRIP. GOLD PLATED SMALL
JAN/4946649020220



B-36 金メッキ ワニ口 中 ¥500
GOLD CRIP. GOLD PLATED MEDIUM
JAN/4946649020237



B-37 金メッキ ワニ口 大 ¥700
GOLD CRIP. GOLD PLATED LARGE
JAN/4946649020244

真鍮・金メッキのワニ口クリップです。ワンランク上の充電を実現します。全長約32mm
真鍮・金メッキのワニ口クリップです。ワンランク上の充電を実現します。全長約42mm
真鍮・金メッキのワニ口クリップです。ワンランク上の充電を実現します。全長約57mm

BATTERY BAR



B-11 バッテリーバー-10本入り ¥700
BATTERY BAR 100% SILVER PLATED: 10pcs.
JAN/4946649008105



B-11f バッテリーバー-50本入り ¥3,200
BATTERY BAR 100% SILVER PLATED: 50pcs.
JAN/4946649008136

無酸素銅に銀メッキを施した通電性に優れたバッテリーバー。導通抵抗・丈夫さ・ハンダのり全てに優れています。

MATERIAL

CARBON PLATE

CM-201	マテリアルカーボンGRP MATERIAL CARBON GRP	140x241mm t=2.0	10個入	¥5,500
CM-202	マテリアルカーボンGRP MATERIAL CARBON GRP	140x340mm t=2.5	10個入	¥7,800
CM-204	マテリアルカーボンGRP MATERIAL CARBON GRP	140x140mm t=3.0	10個入	¥3,600

CARBON SHAFT

CM-55	5 カーボンシャフト : 1本入 MATERIAL CARBON SHAFT(Dia.5mm) : 1pcs.			¥600
-------	---	--	--	------

FRP PLATE

CM-202G	マテリアルFRP MATERIAL FRP	140x340mm t=2.5	10個入	¥3,000
---------	--------------------------	--------------------	------	--------

LEXAN PLATE

SK-22L	ポリカ板 LEXAN SHEET	165x330mm t=1.0	10個入	¥400
--------	---------------------	--------------------	------	------

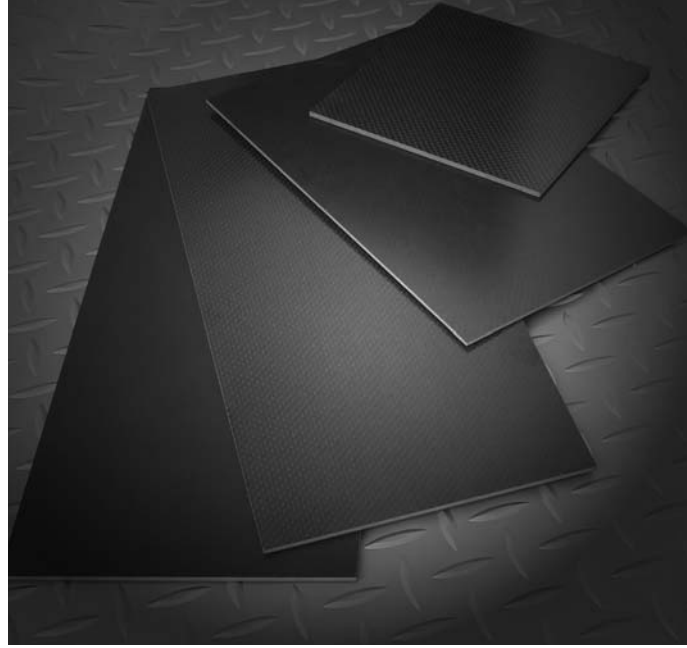

SCREW & NUT

FH THIN HEAD SCREWS

TFH-2605	FHシンヘッドビス FH THIN HEAD SCREW	M2.6x5 : 10個入	¥200
TFH-2606	FHシンヘッドビス FH THIN HEAD SCREW	M2.6x6 : 10個入	¥200
TFH-2608	FHシンヘッドビス FH THIN HEAD SCREW	M2.6x8 : 10個入	¥200
TFH-2610	FHシンヘッドビス FH THIN HEAD SCREW	M2.6x10 : 10個入	¥200
TFH-3006	FHシンヘッドビス FH THIN HEAD SCREW	M3x6 : 10個入	¥200
TFH-3008	FHシンヘッドビス FH THIN HEAD SCREW	M3x8 : 10個入	¥200
TFH-3010	FHシンヘッドビス FH THIN HEAD SCREW	M3x10 : 10個入	¥200
TFH-3012	FHシンヘッドビス FH THIN HEAD SCREW	M3x12 : 10個入	¥200

TP THIN HEAD SCREWS

TTP-2605	TPシンヘッドビス TP THIN HEAD SCREW	M2.6x5 : 10個入	¥200
TTP-2606	TPシンヘッドビス TP THIN HEAD SCREW	M2.6x6 : 10個入	¥200
TTP-2608	TPシンヘッドビス TP THIN HEAD SCREW	M2.6x8 : 10個入	¥200
TTP-2610	TPシンヘッドビス TP THIN HEAD SCREW	M2.6x10 : 10個入	¥200
TTP-3006	TPシンヘッドビス TP THIN HEAD SCREW	M3x6 : 10個入	¥200
TTP-3008	TPシンヘッドビス TP THIN HEAD SCREW	M3x8 : 10個入	¥200
TTP-3010	TPシンヘッドビス TP THIN HEAD SCREW	M3x10 : 10個入	¥200
TTP-3012	TPシンヘッドビス TP THIN HEAD SCREW	M3x12 : 10個入	¥200

TITANIUM SCREWS

T1-308	チタン皿ビス TITANIUM FLAT-HEAD SCREW	M3x8mm : 6個入	¥300
T1-310	チタン皿ビス TITANIUM FLAT-HEAD SCREW	M3x10mm : 6個入	¥300
T1-312	チタン皿ビス TITANIUM FLAT-HEAD SCREW	M3x12mm : 6個入	¥330
T2-308	チタン鍋ビス TITANIUM ROUND-HEAD SCREW	M3x8mm : 6個入	¥300
T2-310	チタン鍋ビス TITANIUM ROUND-HEAD SCREW	M3x10mm : 6個入	¥300
T2-312	チタン鍋ビス TITANIUM ROUND-HEAD SCREW	M3x12mm : 6個入	¥330

WASHER

B-15	皿ビス用アルミワッシャー ALLOY WASHER for FLAT HEAD SCREW	: 10個入	¥400
B-16	キャップビス用アルミワッシャー ALLOY WASHER for CAP SCREW	: 10個入	¥400

LOCK NUT

RN-21	2mm ロックナット M2 LOCK NUT	: 8個入	¥350
RN-30	3mm ナイロン・ロックナット M3 NYLON LOCK NUT	: 10個入	¥400
RN-30H	3mm ハード・ロックナット M3 HARD NYLON LOCK NUT	: 10個入	¥450
RN-31	3mm 薄型ロックナット M3 LOCK NUT THIN TYPE	: 10個入	¥350
RN-40	4mm ナイロン・ロックナット M4 NYLON LOCK NUT	: 10個入	¥400
RN-40H	4mm ハード・ロックナット M4 HARD NYLON LOCK NUT	: 10個入	¥450
RN-41	4mm ロックナット(薄型) M4 LOCK NUT THIN TYPE	: 10個入	¥350

ROD ADJUSTER & BALL etc.

ROD ADJUSTER

AJ-3813	ロッド・アジャスター ROD ADJUSTER	3.8 L=13 : 10個入	¥400
AJ-4312	ロッド・アジャスター ROD ADJUSTER	4.3 L=12 : 10個入	¥400
AJ-4316	ロッド・アジャスター ROD ADJUSTER	4.3 L=16 : 10個入	¥400
AJ-4811	ロッド・アジャスター ROD ADJUSTER	4.8 L=11 : 10個入	¥400
AJ-4815	ロッド・アジャスター ROD ADJUSTER	4.8 L=15 : 10個入	¥400
AJ-4820	ロッド・アジャスター ROD ADJUSTER	4.8 L=20 : 10個入	¥400
AJ-5810	ロッド・アジャスター ROD ADJUSTER	5.8 L=10 : 10個入	¥400
AJ-5815	ロッド・アジャスター ROD ADJUSTER	5.8 L=15 : 10個入	¥400
AJT-4810	ロッド・アジャスター ROD ADJUSTER	4.8 L=10 : 10個入	¥400
AJT-4815	ロッド・アジャスター ROD ADJUSTER	4.8 L=15 : 10個入	¥400
AJ-3813M	モリブデンロッド・アジャスター ROD ADJUSTER	3.8 L=13 : 10個入	¥500
AJ-4312S	モリブデンロッド・アジャスター ROD ADJUSTER	4.3 L=12 : 8個入	¥300
AJ-4316S	モリブデンロッド・アジャスター ROD ADJUSTER	4.3 L=16 : 8個入	¥300
AJ-4811M	モリブデンロッド・アジャスター ROD ADJUSTER	4.8 L=11 : 10個入	¥500
AJ-4815M	モリブデンロッド・アジャスター ROD ADJUSTER	4.8 L=15 : 10個入	¥500
AJ-4820M	モリブデンロッド・アジャスター ROD ADJUSTER	4.8 L=20 : 10個入	¥500
AJ-4825M	モリブデンロッド・アジャスター ROD ADJUSTER	4.8 L=25 : 10個入	¥500
AJ-5810S	モリブデンロッド・アジャスター ROD ADJUSTER	5.8 L=10 : 8個入	¥300
AJ-5815S	モリブデンロッド・アジャスター ROD ADJUSTER	5.8 L=15 : 8個入	¥300
AJT-4810S	モリブデンロッド・アジャスター ROD ADJUSTER	4.8 L=10 : 8個入	¥300
AJT-4815S	モリブデンロッド・アジャスター ROD ADJUSTER	4.8 L=15 : 8個入	¥300

JOINT BALL

AJ-3801	ジョイントボール 座付き JOINT BALL	3.8 : 5個入	¥400
AJ-3802	ジョイントボール 座付き JOINT BALL	3.8 : 4個入	¥400
AJ-4301N	メッキ・ジョイントボール 座付き HARD DURALUMIN JOINT BALL	4.3 : 4個入	¥450
AJ-4302	ジョイントボール 座付きハイマウント JOINT BALL	4.3 HIGH MOUNT : 4pcs.	¥400
AJ-4800	ジョイントボール JOINT BALL	4.8 : 5個入	¥400
AJ-4801N	メッキ・ジョイントボール 座付き HARD DURALUMIN JOINT BALL	4.8 : 4個入	¥450
AJ-4802N	メッキ・ジョイントボール HARD DURALUMIN JOINT BALL	4.8 : 4個入	¥450
AJ-4803	スタビ用ボール JOINT BALL for STABILIZER	4.8 : 4個入	¥400
AJ-4804	ジョイントボールナット JOINT BALL NUT	4.8 : 4個入	¥400
AJ-4804N	メッキ・ジョイントボールナット HARD DURALUMIN JOINT BALL NUT	4.8 : 4個入	¥500
AJ-5801N	メッキ・ジョイントボール 座付き HARD DURALUMIN JOINT BALL	5.8 : 3.0 : 4pcs.	¥450
AJ-5802N	メッキ・ジョイントボール HARD DURALUMIN JOINT BALL	5.8 : 3.0 : 4pcs.	¥450

TIE ROD

R20-22	タイロッド TIE ROD	M2 L=22 : 4本入	¥400
R20-32	タイロッド TIE ROD	M2 L=32 : 4本入	¥400
R23-08	タイロッド TIE ROD	M2.3 L=8 : 4本入	¥300
R23-12	タイロッド TIE ROD	M2.3 L=12 : 4本入	¥300
R23-22	タイロッド TIE ROD	M2.3 L=22 : 4本入	¥300
R23-32	タイロッド TIE ROD	M2.3 L=32 : 4本入	¥300
R23-42	タイロッド TIE ROD	M2.3 L=42 : 4本入	¥300

TURN BUCKLE ROD

AJR-16	ターンバックル・ロッド TURN BUCKLE ROD	M3 L=16 : 4本入	¥400
AJR-18	ターンバックル・ロッド TURN BUCKLE ROD	M3 L=18 : 4本入	¥400
R23T-32	ターンバックル・ロッド TURN BUCKLE ROD	M2.3 L=32 : 4本入	¥300
R23T-42	ターンバックル・ロッド TURN BUCKLE ROD	M2.3 L=42 : 4本入	¥300
R30T-20	ターンバックル・ロッド TURN BUCKLE ROD	M3 L=20 : 4本入	¥400
R30T-25	ターンバックル・ロッド TURN BUCKLE ROD	M3 L=25 : 4本入	¥400
R30T-30	ターンバックル・ロッド TURN BUCKLE ROD	M3 L=30 : 4本入	¥400
R30T-35	ターンバックル・ロッド TURN BUCKLE ROD	M3 L=35 : 4本入	¥400
R30T-40	ターンバックル・ロッド TURN BUCKLE ROD	M3 L=40 : 4本入	¥400
R30T-45	ターンバックル・ロッド TURN BUCKLE ROD	M3 L=45 : 4本入	¥600
R30T-50	ターンバックル・ロッド TURN BUCKLE ROD	M3 L=50 : 4本入	¥600

STRAP

SK-30	ナイロンストラップ NYLON STAP	10本入 L=120 : 10本入	¥100
SK-30SS	ナイロンストラップ スリムタイプ SS NYLON CABLE TIES SLIM SS	L=71 : 20本入	¥200
SK-30S	ナイロンストラップ スリムタイプ S NYLON CABLE TIES SLIM S	L=106 : 20本入	¥200
SK-30M	ナイロンストラップ スリムタイプ M NYLON CABLE TIES SLIM M	L=157 : 15本入	¥200
SK-30L	ナイロンストラップ スリムタイプ L NYLON CABLE TIES SLIM L	L=211 : 10本入	¥200
SK-50SS	外せるストラップ SS REMOVABLE NYLON CABLE TIES SS	L=122 : 10本入	¥400
SK-50S	外せるストラップ S REMOVABLE NYLON CABLE TIES S	L=160 : 8本入	¥400
SK-50M	外せるストラップ M REMOVABLE NYLON CABLE TIES M	L=188 : 6本入	¥400
SK-50L	外せるストラップ L REMOVABLE NYLON CABLE TIES L	L=292 : 4本入	¥400

BEAT X SPECIAL PARTS

<p>B-01 ¥900 スーパーリアハブ(標準) SUPERIOR HUB (NORMAL) JAN/4946649007935 【各社ツーリングカー用】</p> <p>ベアリングの間に付属のスペーサーを入れることにより、シャフト・ハブ・ベアリングのガタつき、押しを完全に消し駆動ノイズを大幅に軽減します。</p>	<p>B-01a ¥400 スーパーリアハブ用オリング&ピン O-RING & PIN for SUPERIOR HUB JAN/4946649009197 【各社M2】 【SVB-475】</p> <p>スーパーリアハブ用のスペアオリング&ピンのセット。(各4個入)</p>	<p>B-06 ¥380 ダンパースペーサー(t=0.5・1.0) SHOCK SPACER (0.5mm & 1.0mm) JAN/4946649007854 【各社M2】</p> <p>ダンパーの細かなセッティングを可能にするボリカ製の薄型ダンパースペーサーです。</p>	<p>B-12 ¥1,800 セラミックデフボール 3/32インチ:6個入 CERAMIC DFF. BALL (G5) 3/32inch : 6pcs. JAN/4946649008129 【各社3/32インチデフ】</p> <p>宇宙関連機器・航空機・医療機器等にも使用されるほどの最高級品のセラミックデフボール。</p>	<p>B-13 ¥700 サーボセイバー ハイトルクタイプ SERVO SABER HIGH TORQUE TYPE JAN/4946649009569 【各社ハイトルクタイプ】</p> <p>金属スプリングを採用したハイトルクタイプのサーボセイバーです。</p>	<p>B-14 ¥400 アルミ台座 ダンパースプリング用 ALLOY SPRING MOUNT for SHOCK JAN/4946649012133 【各社アルミ台座】</p> <p>薄型のアルミ製スプリング台座です。</p>	<p>B-18 ¥400 ジュラカラーセット 3mm DURALUMIN SPACER SET JAN/4946649012133 【各社ジュラカラー】</p> <p>アライメント調整など何かと欠かさない内径 3mmのジュラカラーです。t=0.5・0.75・1・2・3・5:各4個入</p>
<p>B-19 ¥300 フッソ オリング:4個入 FLUORINE O-RING : 4pcs. JAN/4946649012850 【各社オイルカンパ】</p> <p>シリコンオイルで膨潤しないフッ素オリングです。サイズは各社オリジナルバンパーで一般的なP3です。</p>	<p>B-20 ¥1,500 クイックバッテリーホルダー QUICK BATTERY HOLDER JAN/4946649010610 【ALCYON】 【取用品】</p> <p>7.2Vストレートバックバッテリーを素早くしかも確実に装着できる事ができるバッテリーホルダー。</p>	<p>B-22 ¥600 モーターメンテナンス スタンド MOTOR MAINTENANCE STAND JAN/4946649013604 【取用品】</p> <p>540サイズモーターに最適なモータースタンドです。ビットでのモーターの整理に最適です。</p>	<p>B-23 ¥900 アルミ・バンパーボディマウント DURA LONG BODY MOUNT for TOURING CAR JAN/4946649013642 【各社ツーリングカー用】</p> <p>アルミ削出しのボディマウントです。中空加工の軽量タイプ。</p>	<p>B-24 ¥950 アルミ・バンパーボディマウント Ver.2 DURA LONG BODY MOUNT for TOURING CAR Ver.2 JAN/4946649015240 【各社ツーリングカー用】</p> <p>ボディの高さを細かく設定できるアルミ削出しのボディマウントです。中空加工の軽量タイプ。</p>	<p>B-25 ¥3,000 パネ定数ハカリ MEASURE OF SPRING CONSTANT JAN/4946649012676 【取用品】</p> <p>各社ツーリングカー用スプリングやモーターアーススプリングのパネ定数を計測することができます。</p>	<p>B-26 ¥350 バッテリーボックス用端子 BATTERY BOX TERMINAL for M-24 MID & MINZ JAN/4946649014816 【M24】 【Mini-Z MR-01】</p> <p>通電性に優れたバッテリーボックス用端子です。シングル端子4個、ダブル端子2個入。</p>
<p>B-27 ¥600 M-24用 RSウイングセット RS WING for M-24 MID & MICRO RS-4 JAN/4946649014815 【M24】 【自社モールドカー】</p> <p>軽量ポリカーボネイト製のウイングです。角度調節ができダウンフォースの調節が可能です。</p>	<p>B-28 ¥200 マイクロスイッチ MICRO SWITCH JAN/4946649015127 【M24】 【電飾など】</p> <p>超小型のスイッチです。M24トリップレドミッドのON/OFFスイッチや電飾などのスイッチに最適です。</p>	<p>B-29S ¥700 ダイレクトサーボセイバー DIRECT SERVO SAVER with LOCK PIN JAN/4946649016575 【1/10】 【1/12】</p> <p>ロック機能によりセイバー機能を持たせつつダイレクトなステアリングフィードバックを実現させたサーボセイバーです。</p>	<p>B-29X ¥300 シアピン ダイレクトサーボセイバー用 SHEAR-PIN for DIRECT SERVO SAVER JAN/4946649016567 【各社ツーリングカー用】</p> <p>真鍮製のシアピンです。標準樹脂製に比べ更にダイレクト感が増します。エキスパート向け。</p>	<p>B-30 ¥700 カーボン・スパーギヤサポート CARBON SPUR GEAR SUPPORT JAN/4946649016179 【各社ツーリングカー用】</p> <p>スパーギヤ固定時の振動を抑え、ギヤのバックラッシュを適切に保ちます。</p>	<p>B-32 ¥480 ノイズキラー フェライトコア:2個入 NOISE KILLER FERRITE CORE : 2pcs. JAN/4946649016629 【取用品】</p> <p>モーターからのノイズを除去する小型のフェライトコアです。レイダウソモーター使用時には必須のアイテムです。</p>	<p>B-40 ¥500 ダストブロッカー DUST BLOCKER JAN/4946649018074 【取用品】</p> <p>モーター固定用ビスと共締めすることにより小石などの進入を軽減しギヤのロングライフを実現します。</p>

<p>B-42 ¥600 ショック用シャフトガイド:4個入 SHAFT GUIDE for SHOCK : 4pcs. JAN/4946649018807 【各社ツーリングカー用】</p> <p>ショックケースに入れる事によりシャフトの動きを抑えスムーズなダンパーストロークを実現します。</p>	<p>B-50 ¥800 クラッチブッシュ 3 : 12個入 CLUTCH BUSH for DFF. 12pcs. JAN/4946649019972 【各社3mm & 1/8"ボールドデフ】</p> <p>デフボールの代わりに使用しデフを確実にロック。クラッシュ時にはスリッパ効果によりサス周りを保護します。</p>	<p>B-51 ¥800 クラッチブッシュ 2.4:12個入 3/32" CLUTCH BUSH for DFF JAN/4946649020749 【各社3/32"ボールドデフ】</p> <p>デフボールの代わりに使用しデフを確実にロック。クラッシュ時にはスリッパ効果によりサス周りを保護します。</p>	<p>B-55 ¥300 ピンion変換アダプター PINION SHAFT ADAPTER JAN/4946649020800 【2mmシャフトモーター】</p> <p>1/18スケールなどの 2mmシャフトモーターに一般的な1/8"シャフト用ピンionを使用することが可能になります。</p>
---	---	--	---

SHOCK OIL



DN-S1050 インパルス・ショックオイルセット IMPULSE SHOCK-OIL SET #100-#500 JAN/4946649019347	¥3,400
DN-S10 インパルス・ショックオイル#100 IMPULSE SHOCK-OIL #100 JAN/4946649019354	¥380
DN-S15 インパルス・ショックオイル#150 IMPULSE SHOCK-OIL #150 JAN/4946649019361	¥380
DN-S20 インパルス・ショックオイル#200 IMPULSE SHOCK-OIL #200 JAN/4946649019378	¥380
DN-S25 インパルス・ショックオイル#250 IMPULSE SHOCK-OIL #250 JAN/4946649019385	¥380
DN-S30 インパルス・ショックオイル#300 IMPULSE SHOCK-OIL #300 JAN/4946649019392	¥380
DN-S35 インパルス・ショックオイル#350 IMPULSE SHOCK-OIL #350 JAN/4946649019408	¥380
DN-S40 インパルス・ショックオイル#400 IMPULSE SHOCK-OIL #400 JAN/4946649019415	¥380
DN-S45 インパルス・ショックオイル#450 IMPULSE SHOCK-OIL #450 JAN/4946649019422	¥380
DN-S50 インパルス・ショックオイル#500 IMPULSE SHOCK-OIL #500 JAN/4946649019439	¥380

POWER SUPPLY



PS-01 安定化電源 DC12V-14A POWER SOURCE DC12V-14A INPUT 110V & 220V JAN/4946649005630	¥13,500
PS-03 安定化電源 DC12V-6.3A POWER SOURCE DC12V-6.3A INPUT 110 & 220V JAN/4946649005647	¥8,900
PS-05 安定化電源 DC12V-5.3A POWER SOURCE DC12V-5.3A INPUT 110 & 220V JAN/4946649006460	¥55,000

ACCESSORY

<p>SK-1 ¥600 シリコンルーブ #10,000 SILICON LUBE #10,000 JAN/4946649020107 【取用品】</p> <p>1/12ローリングダンパー等に最適な#10,000の高品質シリコンルーブ。</p>	<p>SK-2C ¥1,800 セラミックデフボール(G5)1/8インチ:8個入 CERAMIC DFF. BALL (G5) 1/8inch : 8pcs. JAN/4946649006986 【各社1/8インチデフ】</p> <p>軽量、高硬度、長寿命、超精密EXPのセラミックデフボールです。スムーズなデフの動作を実現します。</p>	<p>SK-2C8 ¥2,400 セラミックデフボール(G5)1/8インチ:8個入 CERAMIC DFF. BALL (G5) 1/8inch : 8pcs. JAN/4946649007436 【各社1/8インチデフ】</p> <p>軽量、高硬度、長寿命、超精密EXPのセラミックデフボールです。スムーズなデフの動作を実現します。</p>	<p>SK-8K ¥400 ホイールホルダー真っ黒:3セット入 WHEEL HOLDER 3SET in BLACK JAN/4946649011358 【取用品】</p> <p>ツーリングカー、1/12、バギータイプなどの整理に最適なホルダーです。シックなブラック3セット入。</p>	<p>SK-8S ¥400 ホイールホルダー3色セット WHEEL HOLDER 3SET in BLUE/YELLOW/RED JAN/4946649006170 【取用品】</p> <p>ツーリングカー、1/12、バギータイプなどの整理に最適なホルダーです。シックなブラック3セット入。</p>	<p>SK-10 ¥1,200 パイロンL 蛍光イエロー : 4枚入 FLAG PYLON "L" (FLASH YELLOW) : 4pcs. JAN/4946649019088 【取用品】</p> <p>視認性に優れた蛍光イエローのデュッシュパイロンです。施設サーキット等の設置には欠かせないアイテムです。</p>	<p>SK-11 ¥980 パイロンS 蛍光イエロー : 5枚入 PYLON "S" (FLASH YELLOW) : 5pcs. JAN/4946649006828 【取用品】</p> <p>スモールサイズR/Cカー用コースやドリフト走行の目標物などに最適な小型のパイロンです。</p>	
<p>SK-13 ¥300 ボディ・マウントフォーム : 10個入 BODY MOUNT FOAM : 10pcs. JAN/4946649005418 【取用品】</p> <p>ボディのマウント穴部分(裏面)に使用し、ボディを確実にマウントしやす。片側ノリ付き。</p>	<p>SK-14 ¥300 ラバー両面テープ : 6枚入 RUBBER W-SIDED TAPE : 6pcs. JAN/4946649005425 【取用品】</p> <p>メカ組み等に便利な強力両面テープです。はがすときに跡が残りにくいのが特徴です。</p>	<p>SK-15 ¥300 クッションテープ : 10枚入 CUSHION TAPE : 10pcs. JAN/4946649005532 【取用品】</p> <p>メカの保護などに便利なクッションテープです。雑誌の切抜等をボディ裏面から貼る時に最適です。</p>	<p>SK-16 ¥350 両面クリアテープ : 2枚入 CLEARED W-SIDED TAPE for STICKER : 2pcs. JAN/4946649005128 【取用品】</p> <p>非常に透明度の高い、超薄型の両面テープです。雑誌の切抜等をボディ裏面から貼る時に最適です。</p>	<p>SK-17 ¥980 クリスタル&ピニオンケース CRYSTAL & PINION CASE JAN/4946649006385 【取用品】</p> <p>クリスタルとピニオンギヤが合計12個収納可能。バンド敷やピニオンギヤの歯数の管理ができる専用シリコンケース。</p>	<p>SK-17K ¥980 クリスタル&ピニオンケース まっ黒 CRYSTAL & PINION CASE in BLACK JAN/4946649013413 【取用品】</p> <p>クリスタルとピニオンギヤが合計12個収納可能。バンド敷やピニオンギヤの歯数の管理ができる専用シリコンケース。</p>	<p>SK-18 ¥800 ベアリング洗浄ケース BEARING CLEANING CASE JAN/4946649007412 【取用品】</p> <p>ベアリングの洗浄・脱脂に最適なコップ型ケースです。洗浄液を入れシャワーカと振るだけでOKです。約38mm</p>	
<p>SK-18L ¥1,300 ベアリング洗浄ケース 大 BEARING CLEANING CASE, LARGE JAN/4946649019316 【取用品】</p> <p>エンジンカーのギヤデフ等も洗浄可能な大容量タイプの洗浄ケースです。約60mm</p>	<p>SK-19 ¥300 ボルト・ダストカバー DUST COVER for BALL JAN/4946649012904 【取用品】</p> <p>ボールデフに最適なデフグリスです。スムーズさを確保しながら滑りにくいデフに仕上げます。</p>	<p>SK-20 ¥3,980 回転式メンテナンススタンド(ファン付) TURNABLE MAINTENANCE STAND DC12V FAN JAN/4946649008006 【取用品】</p> <p>ファン付で冷却しながらメンテナンスできる回転式のメンテナンススタンドです。</p>	<p>SK-20a ¥2,400 回転式メンテナンススタンド TURNABLE MAINTENANCE STAND JAN/4946649008013 【取用品】</p> <p>ファン付で冷却しながらメンテナンスできる回転式のメンテナンススタンドです。</p>	<p>SK-20b ¥1,980 クーリングファン COOLING FAN DC12V with TINY SWITCH JAN/4946649008020 【取用品】</p> <p>走行後ファンでモーターを冷やしながらメンテナンスできる回転式のメンテナンススタンドです。</p>	<p>SK-21 ¥500 バッテリーボックス KAWADA BATTERY ARRANGEMENT BOX : 5pcs. JAN/4946649008242 【取用品】</p> <p>6セルのバラセル、ストレートバックバッテリーの収納に最適。カウソウや平均電圧などの記入欄付。</p>	<p>SK-21 ¥500 バッテリーボックス KAWADA BATTERY ARRANGEMENT BOX : 5pcs. JAN/4946649008242 【取用品】</p> <p>6セルのバラセル、ストレートバックバッテリーの収納に最適。カウソウや平均電圧などの記入欄付。</p>	
<p>SK-25 ¥300 デフルーブ DFF. LUBE JAN/4946649019304 【取用品】</p> <p>ボールデフに最適なデフルーブです。スムーズさを確保しながら滑りにくいデフに仕上げます。</p>	<p>SK-26 ¥300 ボール・ダストカバー DUST COVER for BALL JAN/4946649012904 【取用品】</p> <p>ボールデフに最適なデフルーブです。スムーズさを確保しながら滑りにくいデフに仕上げます。</p>	<p>SK-27 ¥300 デフ用ダストカバー DUST COVER for 1/10 or 1/12 BALL-DIFF. JAN/4946649012980 【M300】 【ALCYON】</p> <p>デフボールへの埃などの進入を防ぎ、ボールデフのメンテナンスサイクルを伸ばします。M300用、アルシオン用各1セット入。</p>	<p>SK-28 ¥400 バッテリー&パーツボックス BATTERY & PARTS BOX JAN/4946649013031 【取用品】</p> <p>185x260x55mm(内寸)のボックスです。スペアパーツやバッテリーの整理に最適です。</p>	<p>SK-29 ¥1,000 ハンチーR/Cバック HANDY RC BAG JAN/4946649013307 【取用品】</p> <p>430x310x130mm(内寸)のボックスです。1/10EPツーリングカー1台が余裕で収納可能な大きさです。</p>	<p>SK-31 ¥500 4セル用バッテリーケース:5個入 BATTERY BOX for 4CELLS : 5pcs. JAN/4946649015349 【取用品】</p> <p>1/12レーシング等の4セルバッテリーの収納に最適な紙製のバッテリーケースです。</p>	<p>SK-31S ¥1,200 4セル用バッテリーケース:12個入 BATTERY BOX for 4CELLS : 12pcs. JAN/4946649015356 【取用品】</p> <p>1/12レーシング等の4セルバッテリーの収納に最適。アウターケースとしてSK-28が付属します。</p>	
<p>SK-32 ¥200 マジックテープ 20x150mm MAGIC TAPE WIDTH 20mm JAN/4946649016346 【取用品】</p> <p>便利な贈付のマジックテープです。脱着の多いメカやオフロードカーのボディの固定などに最適です。</p>	<p>SK-33 ¥240 マジックテープ 25x155mm MAGIC TAPE WIDTH 25mm JAN/4946649016353 【取用品】</p> <p>便利な贈付のマジックテープです。脱着の多いメカやオフロードカーのボディの固定などに最適です。</p>	<p>SK-36 ¥1,000 インパルスオイル + ナチュール IMPULSE OIL "Naturaile" JAN/4946649017305 【取用品】</p> <p>超微粒子PTFEを配合した潤滑オイルです。モーター軸受メタルに最適です。樹脂を侵さないのもあらゆる箇所に使用可能です。</p>	<p>SK-37 ¥1,200 インパルスグリス + ジョディー IMPULSE GREASE "Jodie" JAN/4946649017329 【取用品】</p> <p>超微粒子PTFEを配合したグリスです。ユニバーサルジョイントをはじめ、樹脂を侵さないのもあらゆる箇所に最適です。</p>	<p>SK-38 ¥1,000 モーター&ローター兼用ケース MOTOR & ROTOR CASE JAN/4946649017411 【取用品】</p> <p>モーターを10個収納可能な専用ケースです。専用にかットされたラタンがモーターを優しくホールドします。</p>	<p>SK-40 ¥200 先端ノズル:5個入 NOZZLE for INSTANT GRUE : 5pcs. JAN/4946649018012 【取用品】</p> <p>程良いコシのある先端ノズルです。ゴムタイ接着時の瞬間用ノズルやSK-36用ノズルに最適です。</p>	<p>SK-40 ¥200 先端ノズル:5個入 NOZZLE for INSTANT GRUE : 5pcs. JAN/4946649018012 【取用品】</p> <p>程良いコシのある先端ノズルです。ゴムタイ接着時の瞬間用ノズルやSK-36用ノズルに最適です。</p>	
<p>SK-41 ¥1,800 サスボール&モーターベアリング設置器 SUS. BALL & MOTOR-BEARING SETTER JAN/4946649019708 【取用品】</p> <p>モーター軸受けや1/12サスボール、各種ジョイントボールの脱着に最適な専用工具です。</p>	<p>SK-41 ¥360 シャフト サスボール&モーターベアリング設置器 SHAFT for SUS BALL & MOTOR-BEARING SETTER JAN/4946649018890 【取用品】</p> <p>モーター軸受けや1/12サスボール、各種ジョイントボールの脱着に最適な専用工具です。</p>	<p>SK-41b ¥500 スラストベアリング3x8 THRUST BEARING JAN/4946649020732 【取用品】</p> <p>1/12レーシングカーに最適なキャリングケースです。デリケートなマシンを安全に持ち運べます。</p>	<p>SK-42 ¥4,500 キャリングケース 1/12用 CARRYING CASE FOR 1/12 JAN/4946649019552 【1/12】</p> <p>1/12レーシングカーに最適なキャリングケースです。デリケートなマシンを安全に持ち運べます。</p>	<p>SK-43 ¥450 キャリングケース Mini-Z用 CARRYING CASE FOR Mini-Z JAN/4946649019798 【Mini-Z】</p> <p>Mini-Zレーサー等のスモールサイズR/Cカーを3台収納可能なキャリングケースです。</p>	<p>SK-44 ¥1,600 ハードテフロンシート 150x193mm HARD TEFLON SHEET 150x193mm JAN/4946649019804 【取用品】</p> <p>引っ掻き強度に優れたハードタイプのテフロンシートです。1/10ツーリング、バギーに最適な大きさです。</p>	<p>SK-45 ¥900 ハードテフロンシート 150x193mm HARD TEFLON SHEET 150x193mm JAN/4946649019811 【取用品】</p> <p>引っ掻き強度に優れたハードタイプのテフロンシートです。1/12レーシングに最適な大きさです。</p>	<p>TQ-5 ¥1,800 フェンダーメンダー FENDER MENDER JAN/4946649008198 【取用品】</p> <p>サーボの固定やボディの補修、被覆の破れたコードの絶縁などに使える万能補修剤です。</p>
<p>T-03301 Tシャツ 白 M KAWADA T-SHIRT WHITE (MEDIUM) JAN/4946649017268</p>	¥2,500						
<p>T-03302 Tシャツ 白 L KAWADA T-SHIRT WHITE (LARGE) JAN/4946649017275</p>	¥2,500						

M300RSX 展開図

EXPLODED VIEW

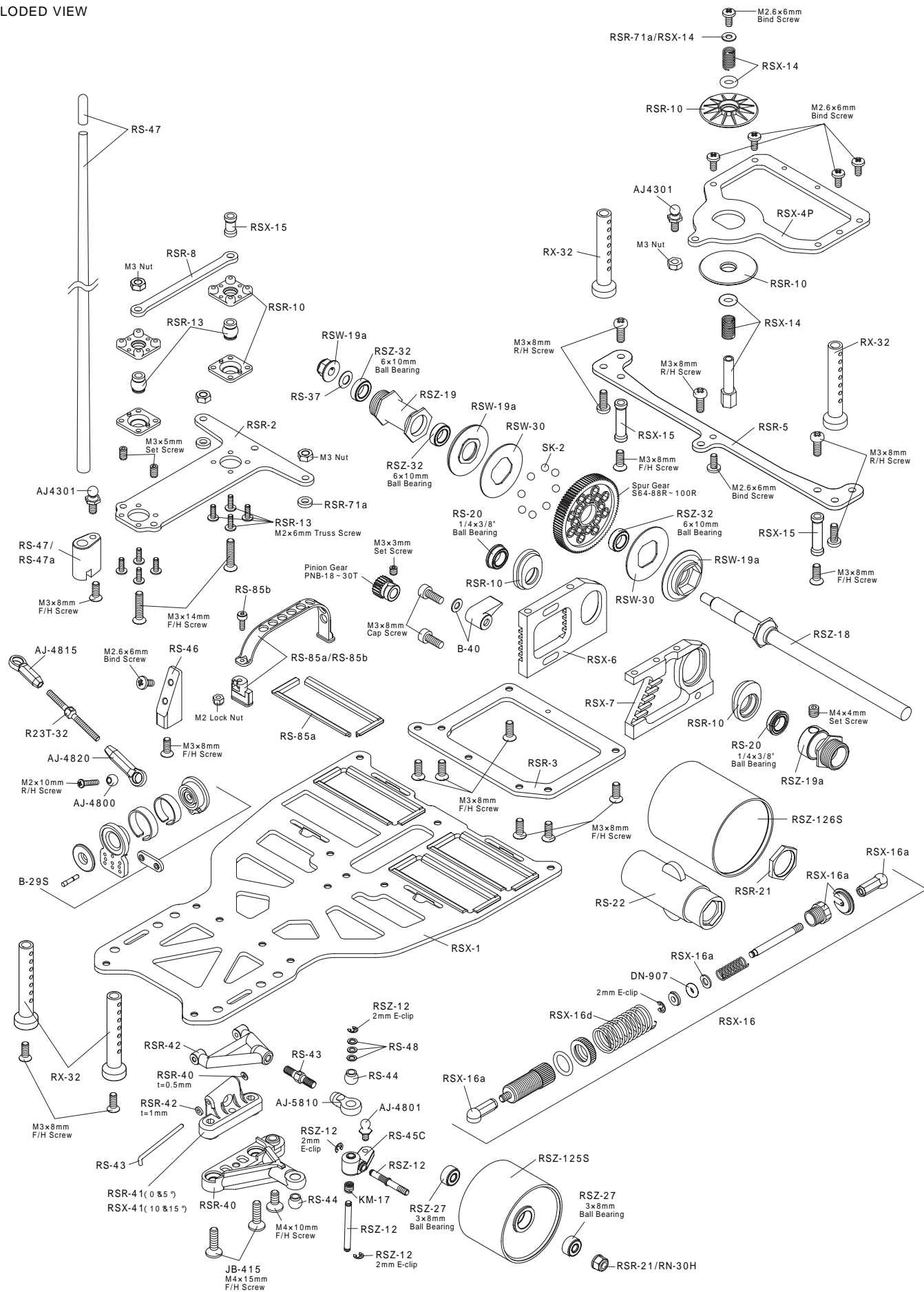

M300 series

1/12スケール レーシングカー M300キット 1/12th scale RACING CAR M300 KIT

M308	M300SX キット	M300 SX KIT BODY LESS (FOR 6 CELL STRAIGHT PACK)	17,800
M311	M300RSX キット	M300RSX KIT BODY LESS (FOR 4 CELL SEPARATED PACK)	29,800

M300用パーツ PARTS for M300

RSE1	M300SE-SX用	メインシャーシ	MAIN CHASSIS for M300 SE & SX	3,200
RSW1	M300RSW用	メインシャーシ(1=2.1)	MAIN CHASSIS for M300 RSW(4CELL)	7,000
RSW1S	M300RSW用	SSGメインシャーシ(1=2.1)【限定】	SSG MAIN CHASSIS for M300RSW (LIMITED EDITION)	7,000
RSW1L	M300RSW用	メインシャーシ(1=1.8)	MAIN CHASSIS SOFT for M300RSW	7,000
RSX1	M300RSX用	メインシャーシ(1=2.1)	MAIN CHASSIS for M300RSX	7,500
RSX1L	M300RSX用	メインシャーシ(1=1.8)	MAIN CHASSIS SOFT for M300RSX	7,500
RSX1H	M300RSX用	ハイトラクションシャーシ	HIGH TRACTION CHASSIS	8,000
RSE2	M300SE-SX用	Tバー	T-BAR for M300 SE & SX	900
RSR2	M300RSW用	Tバー(1=1.8/FRP)	T-BAR 1=1.8 for M300RSW	800
RSR2S	M300RSW用	Tバー(1=1.6/FRP)	T-BAR SOFT 1=1.6 for M300RSW	800
RSR2M	Tバー	ミディアム 1=1.8mm	T-BAR MEDIUM 1=1.8mm	800
RSE3	M300SE-SX用	Tバープレートセット	T-BAR PLATE SETS for M300 SE	1,200
RSR3	M300RSW用	ロアブレース	LOWER BRACE for M300RSW	1,600
RSR3H	M300RSW用	7075ジュラ・ロアブレース	LOWER BRACE, 7075 DURA for M300RSW	3,000
RSR4	アッパーブレース	UPPER BRACE		1,800
RSX4	アッパーブレース	LTD2用	UPPER BRACE for LTD2	1,800
RSX4P	アッパーブレース	RSX用	UPPER BRACE for RSX	1,800
RSR5	ダンパーブレース	DAMPER BRACE		1,000
RSR6	モーターマウント	R	MOTOR MOUNT RIGHT	2,400
RSX6	モーターマウント	R	LTD2用	3,200
RSR7	モーターマウント	L	MOTOR MOUNT LEFT	2,200
RSX7	モーターマウント	L	LTD2用	3,000
RSR8	M300RSW用	ピボットブリッジ	PIVOT BRIDGE for M300RSW	600
RSR10	ブラパーツ	B	(ボールシート&フリクションプレート)	1,000
RSZ12	フロントシャフトセット	FRONT SHAFT SET		500
RSR13	リヤボールピボットセット	REAR PIVOT BALL SET		700
RSE14	M300SE-SX用	ダンパーシャフト&スタンドセット	DAMPERSHAFT & STAND SETS M300 SE	700
RSR14	M300RSW	ダンパーシャフトセット	DAMPER SHAFT SET	700
RSW14	ダンパーシャフト&スプリング	DAMPER SHAFT & SPRING		500
RSX14	ダンパーシャフト&スプリング	DAMPER SHAFT & SPRING		500
RSX15	リヤ・アルミススタンドセット	REAR DURA STAND SET		400
RS16a	軽量・オイルダンパーセット	OIL SHOCK SET		1,800
RS16b	オイルダンパー・メンテナンスキット	OIL SHOCK MAINTENANCE KIT		500
RSR16c	ダンパースプリングセット(ミディアム・ハード)	SETTING SPRING SET for REAR SHOCK (MEDIUM, HARD)		500
RSW16	テフロン 軽量・オイルダンパーセット	TEFLON COATED OIL SHOCK SET		2,000
RSW16c	ダンパースプリングセット S,M,H	SPRING SET for SHOCK		600
RSX16	6.5オイルショックセット	6.5 OIL-SHOCK SET		2,300
RSX16a	6.5オイルショック用ブラパーツ	PLA-PARTS "I" for OIL SHOCK		600
RSX16c	ダンパースプリングセット(ソフト・ミディアム・ハード)	SETTING SPRING SET for REAR SHOCK (S, M, H)		600
RSX16d	ダンパースプリングセット S,M,H (6.5オイルショック用)	SPRING SET for SHOCK (For 6.5 OIL SHOCK)		600
RSX16N	6.5オイルショックセット(硬質メッキ)	6.5 OIL-SHOCK SET (HARD PLATED)		2,500
KM17	サススプリング	0.5	SUSPENSION SPRING Dia.0.50	300
KM17H	サススプリングH	0.55	SUSPENSION SPRING Dia.0.55	300
KM17S	サススプリングS	0.45	SUSPENSION SPRING Dia.0.45	300
KM17SS	サススプリングSS	0.4	SUSPENSION SPRING Dia.0.40	300
RSZ18	カーボンリヤシャフト	REAR AXLE SHAFT		2,400
RSX18	リヤカーボンシャフト	1/4"スパー用	REAR CARBON SHAFT for 1/4" SPUR GEAR	2,800
RSX19	リヤハブセット	1/4"スパー用	REAR HUB SET for 1/4" SPUR GEAR	2,000
RSW19	大径リヤハブセット	LARGE REAR-HUB ASSY		1,700
RSW19a	大径リヤハブ用ブラパーツ	BIG DIFF. PLASTIC		700
RSZ19	リヤハブセット	REAR-HUB ASSY		1,600
RSZ19a	リヤハブ用ブラパーツ	REAR-HUB PLASTIC-PARTS		600
RS20	6.35F	ベアリング	Dia.6.35F BALL BEARING: 2set	1,000
RSR21	ホイールナットセット	WHEEL NUT SET (F&R)		250
RS22	ホイールレンチ	WHEEL WRENCH		320
RSZ27	3x8	ベアリング	Dia.3-6 BALL BEARING	600
RS28	M300	デカル	(KAWADA SP) KAWADA DECAL (BK/WH)	320
RSZ9	ターンバックルリンケージセット	TURN BUCKLE TIE ROD SET		650
RSW30	大径デフリング	BIG DIFF. RING		500
RSZ30	デフリング	DIFF. RING		400
RSX32	6.35	ベアリング	3個入 1/4" BALL BEARING: 3pcs.	1,000
RSZ32	6x10	ベアリング	2個入 Dia.6-10 BALL BEARING: 2pcs.	600
RX32	ボディマウント	4個入	BODY MOUNT: 4pcs.	300
RS36	M300	デカル	(MB C-291 カラー) STICKER (for MB C-291 BODY)	800
RS37	デフ調整用皿	5個入	DIFF. ADJUSTMENT CORN SPRING "S"	200

PRICE LIST

RSE39	M300SE-SX用	ビスセット	SCREW SETS for M300 SE	800
RSR39	M300RSR	ビスセット	SCREW SET	800
RSR40	ロアサアーム	LOWER SUSPENSION ARM		1,000
RSR41	アッパーアームマウント	UPPER ARM MOUNT		800
RSX41	アッパーアームマウント	10 & 15°	UPPER-ARM MOUNT, 10&15 deg.	1,000
RSR42	アッパーアーム&ワッシャー	UPPER ARM & WASHER		800
RS42C	カーボンアッパーアーム	GRAPHITE UPPER ARM		700
RS43	ヒンジピン&ターンバックル	HINGE PIN & TURN BUCKLE		500
RS44	サアーム用ピボットボール	PIVOT BALL SUSPENSION ARM		500
RX45	キャッチピン	CATCH PIN: 10pcs.		100
RS45C	カーボン混入ナックルアーム	GRAPHITE UPPER ARM		500
RS46	サーボマウント	SERVO MOUNT		700
RS47	中空カーボン・アンテナ	GRAPHITE ANTENNA		1,600
RS47a	アンテナベース	2個入	ANTENNA MOUNT BASE: 2pcs.	300
RS48	キングピン用シム	KING PIN SHIM		200
RSX49	アルミ・ストラットバー	ALUMINUM STRUT BAR		600
RS70	ウレタンバンパー	FOAM BUMPER for M300		500
RSR70	アジャスターセット	ADJUSTER SET		400
RS71	シャーシプロテクター	MAIN CHASSIS PROTECTOR for M300		500
RSR71	スパーサーセット	SPACER SET		800
RSR71a	M300 RSW	スパーサーセット	SPACER SET for M300 RSW	200
RS72	ナチュラルストラットバー	NATURAL STRUT BAR for M300		400
RSR72	M300 RSW	フリクションスプリングセット	FRICITION SPRING SET for M300 RSW	300
RS73	ブラパーツ	"F" (モーターマウントL&R)	PLASTIC PARTS "F" (MOTOR MOUNT L&R)	800
RS74	SPアッパーアームシャフト	SP UPPER-ARM SHAFT for M300		400
RS75	小径タイヤ用モーターマウントセット	R/L SP MOTOR MOUNT SET for M300		6,000
RS76	テフロンコート・キングピン	TEFLON COAT KING PIN		400
RS77	デルリン・ダンパーワッシャー	POM DAMPER WASHER		900
RSX77	ローリングダンパーセット	ROLLING SHOCK SETS		1,200
RS78	クランプ式	リヤハブ	"L" CLAMP REAR HUB "L"	1,200
RS79	ツイックスクリュー	プロテクトプレート	TWEAK SCREW PROTECT PLATE	300
RSX79	ダイレクト	ダウンフォースマウント	DIRECT DOWNFORCE MOUNT SETS	600
RS85	バッテリーマウント&バンドセット	BATTERY MOUNT & BAND SET		800
RS85a	ブラパーツ	"G" (バッテリーマウント&バンド)	PLA-PARTS "G" (BATTERY MOUNT & BAND)	600
RS85b	バッテリーマウント用バンド	BAND for BATTERY MOUNT		400
RS86	アルミハブベース	ALLOY HUB BASE		1,600
RS87	脱着式	アンテナホルダー	DETACHABLE ANTENNA HOLDER	800
RS88	ツイックスクリュー	プロテクトプレート	TWEAK LESS PLATE	1,200
RS89	フリクションオートアジャスターセット	FRICITION AUTO ADJUSTER SET		1,500
RSZ90	セッティング	ホイール	SETTING WHEEL for M300	3,600
RS91	フロント	ハイトスパーサー	FRONT HEIGHT SPACER	1,500
RSW100	M300 RSW用	カーボンシャーシセット(1=2.1)	CARBON CHASSIS SET for M300 RSW	9,800
RSW100L	M300 RSW用	カーボンシャーシソフトセット(1=1.8)	CARBON CHASSIS SET SOFT for M300 RSW	9,800
RSX100	1/4"スパー用	リヤコンバージョンセット	REAR CONVERSION for 1/4" SPUR (Limited edition)	4,000
RS143	ヒンジピン&軽量	ターンバックル	SUSPENSION-SHAFT & SP TURNBUCKLE	600
RS200	1/12	リヤアセンブリ	REAR ASSEMBLY SET	4,980
JB415	M4x15	7075ジュラ皿ビス	M4-15 7075 DURA FLAT HEAD SCREW	400

PRICE LIST

SV-10 series

1/10スケール ツーリングカーキット 1/10th scale TOURING CAR KIT				
K0900	SV-10	ALCYON SP キット	SV-10 ALCYON SP 4WD TOURING-CAR KIT BODY LESS	19,800
K0901	SV-10	GT-2 LS-400 キット	SV-10 GT-2 LS400 4WD TOURING-CAR KIT	19,800
K0902	SV-10	GT-2 Y-33 キット	SV-10 GT-2 Y33 4WD TOURING-CAR KIT	19,800
K1000	SV-10	ALCYON EX キット	SV-10 ALCYON EX 4WD TOURING-CAR KIT BODY LESS	35,500
K1100	SV-10	ALCYON2 ULTIMATE キット	SV-10 ALCYON 2 ULTIMATE 4WD TOURING-CAR KIT BODY LESS	42,000
K1200	SV-10	SIGMA キット	SV-10 SIGMA 4WD TOURING-CAR KIT BODY LESS	44,800
K1300	SV-10	SIGMA 2 キット	SV-10 SIGMA2 4WD TOURING-CAR KIT BODY LESS	47,800
K1400	SV-10	SIGMA DC キット	SV-10 SIGAM DRIFT CHASSIS KIT	29,800

シグマ2系パーツ PARTS for SIGMA2 LINE

SYB01	メインシャーシ	2用	MAIN CHASSIS for SIGMA	7,800
SYB01S	メインシャーシ	2用(GP3700対応)	MAIN CHASSIS for SIGMA2 (GP3700 BATTERY)	8,400
SYB02	アッパーデッキ	2用	UPPER DECK for SIGMA	2,300
SYB03	バッテリープレート		BATTERY PLATE	1,300
SYB04	フロントダンパーステー	2用	FRONT SHOCK STAY	1,400
SYB05	リヤダンパーステー	2用	REAR SHOCK STAY	1,600
SYB08	ブラパーツ'C4'(サスアーム)		PLASTIC PARTS 'C4'(CARBON SUS-ARM)	1,200
SYB09	ブラパーツ'D3'(CハブR/L)		PLASTIC PARTS 'D3'(C-Hub R/L)	600
SYB09C	カーボンCハブR/L		PLA-PARTS 'D3',C-HUB R/L (Carbon)	800
SYB10	ブラパーツ'S'(ナックル,フロントハブ&デフカバー)		PLASTIC PARTS 'S'(KNUCKLE, WHEEL-HUB & DIFF-COVER)	1,000
SYB12	ブラパーツ'R'(リヤハブ R/L)		PLASTIC PARTS 'R'(REAR-HUB R/L)	800
SYB12C	カーボンリヤハブR/L		PLA-PARTS 'R', REAR-HUB R/L (Carbon)	1,100
SYB17	ブラパーツ'N1'(24 & 42T プーリー)		PLASTIC PARTS 'N1'(24 & 42T PULLEY)	800
SYA20	CV・8ユニバーサルセット(7075ジュラ)	CV・8	UNIVERSAL JOINT SET (7075 DURALUMIN)	3,200
SYA20a	CV・8ユニバ用ドッグボーン(7075ジュラ)	CV・8	UNIVERSAL DOGBORN (7075 DURALUMIN)	1,000
SYB20	CV・8ユニバーサルセット(スチール)	CV・8	UNIVERSAL JOINT SET (STEEL)	3,000
SYB20a	CV・8ユニバ用ドッグボーン(スチール)	CV・8	UNIVERSAL JOINT SET (STEEL)	900
SYB20b	CV・8ユニバ用アクスルシャフト	CV・8	AXLE SHAFT	500
SYB20c	CV・8ユニバ用ジョイントピンセット	CV・8	UNIVERSAL JOINT PIN SET	300
SYB21	デルリン・デフセット	2用	POM DIFF SET for SIGMA 2	3,800
SYB21a	デルリン・デフカップセット	2用	POM DIFF CUP SET	2,800
SYB22	スパー&アイドラ-シャフトセット	2用	SPUR & IDLER SHAFT SET	400
SYB23a	サスシャフト'M'	2用	SUSPENSION SHAFT 'M'	300
SYB23b	サスシャフト'S'	2用	SUSPENSION SHAFT 'S'	200
SYB25	ナックル用ナット&Cハブブッシュ		KNUCKLE NUTS & C-HUB BUSH	500
SYB26	アルミギヤホルダー	2用	SPUR GEAR HOLDER	1,000
SYB27	ステアリングポスト	2用	STEERING POST	350
SYB29	アルミポスト	2用	POST for UPPER DECK	350
SYB31	ベルト 77.4mm		BELT for SIGMA 2	700
SYB33	シグマ2用ビスセット		SCREW SET for SIGMA2	1,000
SYB34	5x9mmベアリング4個入		5-9mm BEARING : 4pcs.	1,400
SYB38	SIGMA 2用フルベアセット		COMPLETE BEARING SETS for SIGMA 2	6,800
SYB40	バルクヘッド		BULK HEAD	1,500
SYB44	モーターマウント		MOTORMOUNT	2,400
SYB45	サスブロック(±0)		SUS-BLOCK TOE-IN 0deg.	900
SYB50a	ワンウェイハウジングセット		ONE-WAY HOUSING SET	2,400
SYB50b	大容量・軽量ワンウェイカップ		BIG ONE-WAY CUP	1,400
SYB51	ウレタンパンパー		URETHANE BUMPER (SHORT TYPE)	600
SYB52	スタビライザーセット		STABILIZER SET (Dia.1.2, 1.4, 1.6, 1.8)	1,000
SYB61	トーンサスブロックセット		TOE-IN SUS. BLACK SETS (+0.5, +1.0 deg.)	1,800
SYB62	サスアーム・セイバ-機能付サスブロック		SUS-BLOCK WITH S. S. SYSTEM	2,500
SYB64	パンパーサポートプレート		BUMPER SUPPORT PLATE	1,300
SYB65	カーボンリヤブレース		CARBON REAR BRACE	1,500
SYB66	SPアルミ・センターブリー		SP DURA CENTER PULLY for SIGMA2	2,400
SYB67	スーパーリアハブ	2用(4.5mm)	SUPERIA HUB for SIGMA 2 (4.5mm : 4pcs.)	1,600
SYB67S	スーパーリアハブ	2用(3.8mm & 5mm)	SUPERIA HUB for SIGMA 2 (3.8mm & 5mm : each 2pcs.)	1,600
SYB68	アッカーマン・アジャスターセット		ACKERMAN ADJUSTER SET for SIGMA	500
SYB69	スプールデフカップ	2用	SPPOOL DIFF CUP SET for SIGMA2	2,200
SYB121	アルミデフセット	2用	DURA DIFF SET for SIGMA2	4,300
SYB121a	アルミ・デフカップセット	2用	DURA DIFF CUP SET for SIGMA2	3,500

シグマ系パーツ PARTS for SIGMA LINE

SY01	メインシャーシ		MAIN CHASSIS for SIGMA	7,400
SY02	アッパーデッキ		UPPER DECK for SIGMA	2,200
SY02L	ライトウエイト・アッパーデッキ		LIGHT WEIGHT UPPER DECK	2,200
SY03	バッテリープレート		BATTERY PLATE for SIGMA	1,200
SY04	フロントダンパーステー		FRONT SHOCK STAY for SIGMA	1,300
SY05	リヤダンパーステー		REAR SHOCK STAY for SIGMA	1,500
SY05L	ハイトラクション・リヤダンパーステー		HIGH TRACTION REAR SHOCK STAY	1,700

SY07	ブラパーツ'B1'	(ベアリングホルダー)	PLASTIC PARTS 'B1'(BEARING HOLDER) : 2pcs.	800
SY08	ブラパーツ'C3'(サスアーム&ナックル)		PLASTIC PARTS 'C3'(SUS. ARM & KNUCKLE) : 2pcs.	900
SY09	ブラパーツ'D2'	(Cハブ)	PLASTIC PARTS 'D2'(C-HUB L&R)	500
SY11	ブラパーツ'F1'	(ボディマウント&バンパー)	PLASTIC PARTS 'F1'(BODY MOUNT & BUMPER) : 2pcs.	900
SY17	ブラパーツ'N'	(プーリー)	PLASTIC PARTS 'N'(PULLEY) : 2pcs.	800
SY18	ブラパーツ'Q'	(ステアリングホーン)	PLASTIC PARTS 'Q'(STEERING HORN)	800
SY21a	デルリンデフカップセット		DELIN DIFF. CUP SETS L&R	1,600
SY21b	デルリンデフ用 ビス&スラストセット		SCREW & THRUST SETS for DIFF.	620
SY22	スパー&アイドラ-シャフトセット		SPUR & IDLER SHAFT SETS	400
SY22c	Eリング 10		E-CLIP Dia.1.0 : 10pcs.	100
SY23a	サスシャフト'M'		SUS. SHAFT 'M': 4pcs.	300
SY23b	サスシャフト'S'		SUS. SHAFT 'S': 4pcs.	200
SY24	チタン・ターンバックルセット		TITANIUM TURN-BUCKLE SETS	3,200
SY26	アルミ・ギヤホルダー		SPUR GEAR HOLDER	1,000
SY27	ステアリングポスト		STEERING POST : 2pcs.	300
SY29	アルミポスト		POST for UPPER DECK : 2pcs.	300
SY31	ベルト 77.4mm		BELT for SIGMA	700
SY33	SV-10 SIGMA用ビスセット		SCREW SETS for SIGMA	1,000
SY37	5x8mmベアリング		5-8mm BEARING : 2pcs.	600
SY38	SV-10 SIGMA用フルベアリングセット(ハイグレード)		COMPLETE BEARING SET for SIGMA	6,000
SY40	バルクヘッド		BULK HEAD for SIGMA	1,500
SY44	モーターマウント		MOTOR MOUNT for SIGMA	2,400
SY45	サスブロック(±0)		SUS. BLOCK 0 deg.	850
SY46	サスブロック(±2)		SUS. BLOCK ±2 deg.	850
SY47	ホイールスペーサー		WHEEL SPACER (±1.0mm : 10 pcs.	300
SY50a	ワンウェイハウジングセット		ONE-WAY HOUSING SETS L&R	2,400
SY50b	大容量・軽量ワンウェイカップ		BIG ONE-WAY CUP (LIGHT WEIGHT TYPE)	1,400
SY51	ウレタンバンパー		URETHANE BUMPER for SIGMA	600
SY52	スタビライザーセット		STABILIZER SET (Dia.1.2, 1.4, 1.6, 1.8)	700
SY53	ステアリング リンケージ・バー		STEERING LINKAGE BAR	1,200
SY54	ワンウェイ用スプリング		SPRING for ONE-WAY	200
SY59	ジュラ製リヤハブキャリア		ALLOY REAR HUB CARRIER for SIGMA	3,400
SY61	トーンサスブロックセット (+0.5° -1.0°)		TOE-IN SUS. BLACK SETS (+0.5, -1.0 deg.)	1,600
SY64	パンパーサポートプレート		BUMPER SUPPORT PLATE	1,200
SY65	カーボン・リヤブレース		CARBON REAR BRACE	1,200
SY66	SPアルミ・センターブリー		SP DURA CENTER PULLY for SIGMA	2,400

アルシオン系パーツ PARTS for ALCYON LINE

SV01	メインシャーシ	フルカーボン	MAIN CHASSIS	¥6,400
SV01E	セパレート用ナローシャーシ		NARROW CHASSIS for SADDLE PACK	¥7,000
SV01H	ハードメインシャーシ		HARD MAIN CHASSIS	¥7,000
SV01S	ストレート用ナローシャーシ		NARROW CHASSIS for STRAIGHT PACK	¥7,000
SV02	ライトフレーム	フルカーボン	RIGHT FRAME	¥2,400
SV03	レフトフレーム	フルカーボン	LEFT FRAME	¥1,700
SV04	フロントダンパーステー	フルカーボン	FRONT SHOCK STAY	¥1,200
SV05	リヤダンパーステー	フルカーボン	REAR SHOCK STAY	¥1,200
SV06	ブラパーツ'A'	(デフブリー-部品)	PLASTIC PARTS 'A'(DIFF. PULLY)	¥500
SV07	ブラパーツ'B'	(サスマウント部品)	PLASTIC PARTS 'B'(SUS. MOUNT)	¥700
SV08	ブラパーツ'C'	(サスアーム&ナックル)	PLASTIC PARTS 'C'(SUS. ARM & KNUCKLE)	¥800
SV08a	ナックル&6角ハブ		KNUCKLE & HUB.	¥500
SV08b	サスアーム&リヤハブキャリア		SUS. ARM & REAR HUB	¥600
SV09	ブラパーツ'D'	(Cハブ)	PLASTIC PARTS 'D'(C-HUB)	400
SV10	ブラパーツ'E'	(ステアリングホーン)	PLASTIC PARTS 'E'(STEERING HORN)	700
SV11	ブラパーツ'F'	(バッテリーホルダー)	PLASTIC PARTS 'F'(BATTERY HOLDER)	700
SV11a	ボディマウントセット		BODY MOUNT SET	400
SV11b	バッテリーホルダー&サーボマウント		BATTERY HOLDER & SERVO MOUNT	600
SV12	ブラパーツ'G'	(バンパー-部品)	PLASTIC PARTS 'G'(BUMPER)	700
SV120	ハードユニバーサルジョイント(ワイド用)		LONG UNIVERSAL JOINT for GT2	3,200
SV121a	軽量デルリンデフカップセット		LIGHT WEIGHT DIFF. CUP SET	2,200
SV13	ブラパーツ'H'	(サーボセイバ-)	PLASTIC PARTS 'H'(SERVO SAVER)	600
SV14	ブラパーツ'K'	(バルクヘッド)	PLASTIC PARTS 'K'(BULK HEAD)	900
SV15	ブラパーツ'L'	(ダンパーステー)	PLASTIC PARTS 'L'(DAMPER STAY)	700
SV150	スーパーフロントワンウェイセット		SUPER FRONT ONE-WAY SET	4,200
SV150A	スーパーワンウェイハウジング		SUPER ONE-WAY HOUSING	2,500
SV150B	スーパーワンウェイカップ		SUPER ONE-WAY CUP	1,300
SV150C	スーパーワンウェイ用ベアリングセット		BEARING for SUPER ONE-WAY	1,100
SV20	ユニバーサルジョイント:2本入		UNIVERSAL JOINT : 2pcs.	2,600
SV20H	ハードユニバーサルジョイント:2本入		HARD UNIVERSAL JOINT : 2pcs.	3,200
SV21	FDボールデフセット		FD BALL DIFF. SET	2,800
SV21a	デフカップ A・Bセット		DIFF. CUP SET	1,200
SV21b	デフリング&サラバネセット		DIFF. RING & CONICAL SPRING SET	600

SV21c	2mmキャップビス・スラストベアリング		2mm SCREW, THRUST BRG. SET	500
SV22	スプリングピン・スパーシャフトセット		SPRINGPIN & SPUR SHAFT SET	600
SV23	サスピンセット		SUS. PIN SET	600
SV24	ターンバックルセット		TURN BUCKLE SET	500
SV25	フランジパイプ		FLANGE PIPE	300
SV26	16T ワンウェイプーリー		16T ONE-WAY PULLY	1,400
SV26L	16T 軽量ワンウェイプーリー		16T ONE-WAY PULLY (LIGHT WEIGHT TYPE)	1,600
SV27	ステアリングポスト		STEERING POST	300
SV28	ダンパースプリングセット		SHOCK SPRING SET	600
SV29	スプリングピン・2mmピンセット		SPRING PIN & 2mm PIN	300
SV30	SV-10 ALCYON用アジャスター		ROD ADJUSTER SET for SV-10	500
SV31	フロント 516mmベルト		FRONT BELT 516mm	600
SV31L	ローフリクション・フロント516mmベルト		LOW FRICTION FRONT BELT 516mm	700
SV32	リヤ171mmベルト		REAR BELT 171mm	500
SV32L	ローフリクション・リヤ171mmベルト		LOW FRICTION REAR BELT 171mm	600
SV33	SV-10 ALCYON用ビスセット		SCREW SET	1,000
SV34	5x10mmベアリング:6個入		Dia.5-10 BALL BEARING : 6pcs.	1,400
SV35	10x15mmベアリング:2個入		Dia.10-15 BALL BEARING : 2pcs.	1,200
SV36	5x10mmベアリング:2個入		Dia.5-10 BALL BEARING : 2pcs.	1,500
SV37	4x8mmベアリング:2個入		Dia.4-8 BALL BEARING : 2pcs.	500
SV38	SV-10GT用フルベアセット		FULL BEARING SET for SV-10GT	6,000
SV39	ALCYONステッカー		ALCYON STICKER	500
SV40	アルミ・フロントバルクヘッド		ALLOY FRONT BULK HEAD	1,600
SV40L	アルミ・フロントバルク(軽量):2枚組		ALLOY FRONT BULK HEAD (LIGHT WEIGHT) : 2pcs.	4,200
SV41	アルミ・リヤバルクヘッド		ALLOY REAR BULK HEAD	2,000
SV41L	アルミ・リヤバルク(軽量):2枚組		ALLOY REAR BULK HEAD (LIGHT WEIGHT) : 2pcs.	5,200
SV42	アクスルカップ		AXLE CUP	400
SV43	ドッグボーン(ワイド用)		DOG BORN for WIDE	500
SV50	フロント ワンウェイセット		FRONT ONE-WAY SET	3,200
SV50a	フロントワンウェイハウジング		FRONT ONE-WAY HOUSING	1,800
SV50b	ワンウェイカップ		FRONT ONE-WAY CUP	1,300
SV51	ウレタンバンパー		URETHANE BUMPER	600
SV52	スタビライザーセット		STABILIZER SET	1,200
SV53	モーターヒートシンクセット		MOTOR HEAT SINK	3,200
SV54	アルミ・ギヤホルダー		ALLOY GERA HOLDER	550
SV55	ALCYON セッティングスプリングセット		SETTING SPRING SET for ALCYON	1,100
SV55G	セッティングスプリングセット SPタイプ		SETTING SPRING SET for ALCYON (SP TYPE)	1,400
SV56	マウントカラ-セット		SPACER SET	600
SV57	SV-10用 軽量ナックル		ALLOY FRONT KNUCKLE	3,200
SV58	ジュラ製Cハブ(5°)		ALLOY C-HUB (5deg.)	3,200
SV59	SV-10用 ジュラ製リヤハブキャリア		ALLOY REAR HUB CARRIER	3,400
SV60	アルミ・16Tプーリー		ALCYON用 ALLOY 16T PULLY for ALCYON	1,000
SV61	リヤ-角可変システム		ALCYON用 REAR TOE ADJUST SYSTEM	3,400
SV61a	サスマウントヒゴッド(SV61・62用)		SUS. MOUNT PIVOT SET for SX61	500
SV62	アルミ・サスマウント		ALLOY SUS. MOUNT	1,200
SV63	アルミ・センターポスト		ALLOY CENTER POST	1,500
SV65	セッティングスプリングセット ハード		SETTING SPRING SET HARD	1,400
SV81	SV-10GT用 メインシャーシ		MAIN CHASSIS for SV-10GT	3,000
SV82	SV-10GT用 ライトフレーム		RIGHT FRAME for SV-10GT	1,200
SV83	SV-10GT用 レフトフレーム		LEFT FRAME for SV-10GT	800
SV84	SV-10GT用 ビスセット:1台分		SCREW SET for SV-10GT	700
SV85	SV-10GT用 メタルセット:1台分		METAL SET	600
SVA20	CV・ユニバーサルセット・ジュラ		CV UNIVERSAL JOINT (ALLOY)	3,000
SVA20a	CV・ユニバーサル用ドッグボーン・ジュラ		ALLOY DOG-BONE for CV UNIVERSAL	1,000
SVS20	CV・ユニバーサルセット・スチール		CV UNIVERSAL JOINT (STEEL)	2,900
SVS20a	CV・ユニバーサル用ドッグボーン・スチール		STEEL DOG-BONE for CV UNIVERSAL	900
SVS				

PRICE LIST

TM10	スプリングセット	SPRING SET	400
TM11	リヤシャフトセット	REAR SHAFT SET	700
TM12	タイロッド セット	TIE ROD SET	500
TM13	Hバーセット	H-BAR SET	400
TM15	SX-01モーター(コネクタ付)	SX-01 MOTOR with CONNECTOR	1,000
TM16	タイヤセット	RUBBER TIRE SET	500
TM17	ビスセット	SCREW SET	400
TM18	コネクタースセット	CONNECTOR SET	260
TM20	Mパック&充電器セット	M-PACK BATTERY & CHARGER SET	4,100
TM21	Mパック 7.2V-110mAh	M-PACK BATTERY 7.2V-110mAh	2,800
TM22	Mパックチャージャー	M-PACK CHARGER	1,500
TM23	M24 R-conversion用 7.2V-270mm)バッテリー	M-PACK 270 BATTERY for M-24 R-CONVERSION CHASSIS	2,800
TM30	M24・M24Mid用 フルベアリングセット	BEARING SET for M-24 & M-24 Mid	2,400
TM31	フロントベアリング 2x6	Dia. 2-6 BALL BEARING : 2pcs.	650
TM32	リヤベアリング 3x6	Dia. 3-6 BALL BEARING : 2pcs.	600
TM33	スボンジタイヤセット	FORMED TIRE SET	400
TM34	SPアクスルピン (ナットタイプ)	SP AXLE PIN SET	400
TM35	フロントバンパーセット	FRONT BUMPER SET	500
TM36	フロントサイドタイロッドセット	FRONT SIDE TIE ROD SET for M24 Mid	600
TM37	スプリングアンテナセット	SPRING ANTENNA SET	200
TM41	M24 R-conversion用 プラパーツ'E (バッテリーボックス)	PLASTIC PARTS 'E' (BATTERY BOX) for M24 R-conversion	1,200
TM42	M24 R-conversion用 プラパーツ'J' (モーターマウント)	PLASTIC PARTS 'J' (MOTOR MOUNT) for M24 R-conversion	800
TM43	M24 R-conversion用 Tバー	T-BAR for M24 R-conversion	500
TM44	M24 R-conversion用 ロングリヤシャフト	LONG REAR SHAFT for M24 R-conversion	500
TM45	M24 R-conversion用 リヤスプリングセット	REAR SPRING SET for M24 R-conversion	400
TM50	ボールデフセット 40T	BALL DIFF. SET 40T	1,500
TM50a	ボールデフ用 スパーギヤ&ボール	SPUR GEAR 40T & BALL	550
TM50b	ボールデフ用 ハブセット	HUB SET for BALL DIFF.	500
TM50c	ボールデフ用 デフリング	DIFF. RING for BALL DIFF.	500
TM51	アルミモーターマウント	ALLOY MOTOR MOUNT	500
TM52	プラパーツ'M' (バッテリーボックス 端子付)	PLASTIC PARTS 'M' (BATTERY BOX with TERMINAL)	2,000
TM53	プラパーツ'N' (バッテリーカバー&ホルナット)	PLASTIC PARTS 'N' (BATTERY COVER & WHEEL NUT)	400
TM54	プラパーツ'P' (ベアホイール&スベーター)	PLASTIC PARTS 'P' (INNER WHEEL SET)	500
TM55	プラパーツ'Q' (アウターホイール 3種類)	PLASTIC PARTS 'Q' (CHROMED WHEEL SET) for M-24 Mid	500
TM55P	プラパーツ'Q' (メッキアウターホイール 3種類)	PLASTIC PARTS 'Q' (CHROMED WHEEL SET) for M-24 Mid	700
TM56	プラパーツ'R' (マウントプレート&ストラット)	PLASTIC PARTS 'R' (MOUNT PARTS SET)	600
TM57	プラパーツ'S' (ウイングマウント 角度調整付)	PLASTIC PARTS 'S' (WING STAND SET)	400
TM100	M24 R-conversionセット	M24 R-conversion SET	3,200
TM101	片側リネーჯセット	SPECIAL TIE ROD SET for M-24	500
TM201	プラパーツ'A1' (フロントサスセット)	PLASTIC PARTS 'A1' (FRONT SUS. SET)	500
TM206	プラパーツ'F1' (マウントシートセット)	PLASTIC PARTS 'F1' (MOUNT SHEET SET)	500
TM209	フロントサスピンセット	FRONT SUS. PIN SET	500
TM210	スプリング&ロッドセット	SPRING & ROD SET	300
TM211	リヤシャフトセット	REAR SHAFT SET	600
TM213	Hバーセット	H-BAR SET	400
TM217	ビスセット	SCREW SET	400
TM250	ボールデフセット 42T	BALL DIFF. SET 42T	1,500
TM250a	ボールデフ用スパーギヤ 42T&ボール	SPUR GEAR 42T & BALL	550

SPUR GEAR

6.4ピッチ スーパータフ・スパーギヤ 6.4pitch SUPER TOUGH SPUR GEAR			
S6488T	スーパータフ・スパーギヤ(内径 9.525)	64P 88T	SUPER TOUGH SPUR GEAR (Dia. 9.525mm) 64P 88T 400
S6489T	スーパータフ・スパーギヤ(内径 9.525)	64P 89T	SUPER TOUGH SPUR GEAR (Dia. 9.525mm) 64P 89T 400
S6490T	スーパータフ・スパーギヤ(内径 9.525)	64P 90T	SUPER TOUGH SPUR GEAR (Dia. 9.525mm) 64P 90T 400
S6491T	スーパータフ・スパーギヤ(内径 9.525)	64P 91T	SUPER TOUGH SPUR GEAR (Dia. 9.525mm) 64P 91T 400
S6492T	スーパータフ・スパーギヤ(内径 9.525)	64P 92T	SUPER TOUGH SPUR GEAR (Dia. 9.525mm) 64P 92T 400
S6493T	スーパータフ・スパーギヤ(内径 9.525)	64P 93T	SUPER TOUGH SPUR GEAR (Dia. 9.525mm) 64P 93T 400
S6494T	スーパータフ・スパーギヤ(内径 9.525)	64P 94T	SUPER TOUGH SPUR GEAR (Dia. 9.525mm) 64P 94T 400
S6495T	スーパータフ・スパーギヤ(内径 9.525)	64P 95T	SUPER TOUGH SPUR GEAR (Dia. 9.525mm) 64P 95T 400
S6496T	スーパータフ・スパーギヤ(内径 9.525)	64P 96T	SUPER TOUGH SPUR GEAR (Dia. 9.525mm) 64P 96T 400
S6497T	スーパータフ・スパーギヤ(内径 9.525)	64P 97T	SUPER TOUGH SPUR GEAR (Dia. 9.525mm) 64P 97T 400
S6498T	スーパータフ・スパーギヤ(内径 9.525)	64P 98T	SUPER TOUGH SPUR GEAR (Dia. 9.525mm) 64P 98T 400
S6499T	スーパータフ・スパーギヤ(内径 9.525)	64P 99T	SUPER TOUGH SPUR GEAR (Dia. 9.525mm) 64P 99T 400
S64100T	スーパータフ・スパーギヤ(内径 9.525)	64P 100T	SUPER TOUGH SPUR GEAR (Dia. 9.525mm) 64P 100T 400
S64101T	スーパータフ・スパーギヤ(内径 9.525)	64P 101T	SUPER TOUGH SPUR GEAR (Dia. 9.525mm) 64P 101T 400
S64102T	スーパータフ・スパーギヤ(内径 9.525)	64P 102T	SUPER TOUGH SPUR GEAR (Dia. 9.525mm) 64P 102T 400
S64103T	スーパータフ・スパーギヤ(内径 9.525)	64P 103T	SUPER TOUGH SPUR GEAR (Dia. 9.525mm) 64P 103T 400
S64104T	スーパータフ・スパーギヤ(内径 9.525)	64P 104T	SUPER TOUGH SPUR GEAR (Dia. 9.525mm) 64P 104T 400
S64105T	スーパータフ・スパーギヤ(内径 9.525)	64P 105T	SUPER TOUGH SPUR GEAR (Dia. 9.525mm) 64P 105T 400
S64106T	スーパータフ・スパーギヤ(内径 9.525)	64P 106T	SUPER TOUGH SPUR GEAR (Dia. 9.525mm) 64P 106T 400

S64108T	スーパータフ・スパーギヤ(内径 9.525)	64P 108T	SUPER TOUGH SPUR GEAR (Dia. 9.525mm) 64P 108T 400
S64110T	スーパータフ・スパーギヤ(内径 9.525)	64P 110T	SUPER TOUGH SPUR GEAR (Dia. 9.525mm) 64P 110T 400
S64112T	スーパータフ・スパーギヤ(内径 9.525)	64P 112T	SUPER TOUGH SPUR GEAR (Dia. 9.525mm) 64P 112T 400
S64114T	スーパータフ・スパーギヤ(内径 9.525)	64P 114T	SUPER TOUGH SPUR GEAR (Dia. 9.525mm) 64P 114T 400
S64116T	スーパータフ・スパーギヤ(内径 9.525)	64P 116T	SUPER TOUGH SPUR GEAR (Dia. 9.525mm) 64P 116T 400
S64118T	スーパータフ・スパーギヤ(内径 9.525)	64P 118T	SUPER TOUGH SPUR GEAR (Dia. 9.525mm) 64P 118T 400
S64120T	スーパータフ・スパーギヤ(内径 9.525)	64P 120T	SUPER TOUGH SPUR GEAR (Dia. 9.525mm) 64P 120T 400
S64122T	スーパータフ・スパーギヤ(内径 9.525)	64P 122T	SUPER TOUGH SPUR GEAR (Dia. 9.525mm) 64P 122T 400

4.8ピッチ スーパータフ・スパーギヤ 4.8pitch SUPER TOUGH SPUR GEAR			
S4865T	スーパータフ・スパーギヤ(内径 9.525)	48P 65T	SUPER TOUGH SPUR GEAR (Dia. 9.525mm) 48P 65T 400
S4866T	スーパータフ・スパーギヤ(内径 9.525)	48P 66T	SUPER TOUGH SPUR GEAR (Dia. 9.525mm) 48P 66T 400
S4867T	スーパータフ・スパーギヤ(内径 9.525)	48P 67T	SUPER TOUGH SPUR GEAR (Dia. 9.525mm) 48P 67T 400
S4868T	スーパータフ・スパーギヤ(内径 9.525)	48P 68T	SUPER TOUGH SPUR GEAR (Dia. 9.525mm) 48P 68T 400
S4869T	スーパータフ・スパーギヤ(内径 9.525)	48P 69T	SUPER TOUGH SPUR GEAR (Dia. 9.525mm) 48P 69T 400
S4870T	スーパータフ・スパーギヤ(内径 9.525)	48P 70T	SUPER TOUGH SPUR GEAR (Dia. 9.525mm) 48P 70T 400
S4871T	スーパータフ・スパーギヤ(内径 9.525)	48P 71T	SUPER TOUGH SPUR GEAR (Dia. 9.525mm) 48P 71T 400
S4872T	スーパータフ・スパーギヤ(内径 9.525)	48P 72T	SUPER TOUGH SPUR GEAR (Dia. 9.525mm) 48P 72T 400
S4873T	スーパータフ・スパーギヤ(内径 9.525)	48P 73T	SUPER TOUGH SPUR GEAR (Dia. 9.525mm) 48P 73T 400
S4874T	スーパータフ・スパーギヤ(内径 9.525)	48P 74T	SUPER TOUGH SPUR GEAR (Dia. 9.525mm) 48P 74T 400
S4875T	スーパータフ・スパーギヤ(内径 9.525)	48P 75T	SUPER TOUGH SPUR GEAR (Dia. 9.525mm) 48P 75T 400
S4876T	スーパータフ・スパーギヤ(内径 9.525)	48P 76T	SUPER TOUGH SPUR GEAR (Dia. 9.525mm) 48P 76T 400
S4878T	スーパータフ・スパーギヤ(内径 9.525)	48P 78T	SUPER TOUGH SPUR GEAR (Dia. 9.525mm) 48P 78T 400
S4880T	スーパータフ・スパーギヤ(内径 9.525)	48P 80T	SUPER TOUGH SPUR GEAR (Dia. 9.525mm) 48P 80T 400
S4882T	スーパータフ・スパーギヤ(内径 9.525)	48P 82T	SUPER TOUGH SPUR GEAR (Dia. 9.525mm) 48P 82T 400
S4884T	スーパータフ・スパーギヤ(内径 9.525)	48P 84T	SUPER TOUGH SPUR GEAR (Dia. 9.525mm) 48P 84T 400
S4886T	スーパータフ・スパーギヤ(内径 9.525)	48P 86T	SUPER TOUGH SPUR GEAR (Dia. 9.525mm) 48P 86T 400
S4888T	スーパータフ・スパーギヤ(内径 9.525)	48P 88T	SUPER TOUGH SPUR GEAR (Dia. 9.525mm) 48P 88T 400
S4890T	スーパータフ・スパーギヤ(内径 9.525)	48P 90T	SUPER TOUGH SPUR GEAR (Dia. 9.525mm) 48P 90T 400
S4892T	スーパータフ・スパーギヤ(内径 9.525)	48P 92T	SUPER TOUGH SPUR GEAR (Dia. 9.525mm) 48P 92T 400

M300用スーパータフ・スパーギヤ SUPER TOUGH SPUR GEAR for M300			
S6488R	スーパータフ・スパーギヤ(内径 10)	64P 88T	SUPER TOUGH SPUR GEAR (Dia. 10mm) 64P 88T 400
S6490R	スーパータフ・スパーギヤ(内径 10)	64P 90T	SUPER TOUGH SPUR GEAR (Dia. 10mm) 64P 90T 400
S6492R	スーパータフ・スパーギヤ(内径 10)	64P 92T	SUPER TOUGH SPUR GEAR (Dia. 10mm) 64P 92T 400
S6494R	スーパータフ・スパーギヤ(内径 10)	64P 94T	SUPER TOUGH SPUR GEAR (Dia. 10mm) 64P 94T 400
S6496R	スーパータフ・スパーギヤ(内径 10)	64P 96T	SUPER TOUGH SPUR GEAR (Dia. 10mm) 64P 96T 400
S6498R	スーパータフ・スパーギヤ(内径 10)	64P 98T	SUPER TOUGH SPUR GEAR (Dia. 10mm) 64P 98T 400
S64100R	スーパータフ・スパーギヤ(内径 10)	64P 100T	SUPER TOUGH SPUR GEAR (Dia. 10mm) 64P 100T 400

PINION GEAR

6.4ピッチ 超硬ジュラピニオンギヤ 6.4pitch SUPER DURALUMIN PINION GEAR			
PNB18	超硬ジュラピニオン	64P 18T	SUPER DURALUMIN PINION GEAR 64P 18T 600
PNB19	超硬ジュラピニオン	64P 19T	SUPER DURALUMIN PINION GEAR 64P 19T 600
PNB20	超硬ジュラピニオン	64P 20T	SUPER DURALUMIN PINION GEAR 64P 20T 600
PNB21	超硬ジュラピニオン	64P 21T	SUPER DURALUMIN PINION GEAR 64P 21T 600
PNB22	超硬ジュラピニオン	64P 22T	SUPER DURALUMIN PINION GEAR 64P 22T 600
PNB23	超硬ジュラピニオン	64P 23T	SUPER DURALUMIN PINION GEAR 64P 23T 600
PNB24	超硬ジュラピニオン	64P 24T	SUPER DURALUMIN PINION GEAR 64P 24T 600
PNB25	超硬ジュラピニオン	64P 25T	SUPER DURALUMIN PINION GEAR 64P 25T 600
PNB26	超硬ジュラピニオン	64P 26T	SUPER DURALUMIN PINION GEAR 64P 26T 600
PNB27	超硬ジュラピニオン	64P 27T	SUPER DURALUMIN PINION GEAR 64P 27T 600
PNB28	超硬ジュラピニオン	64P 28T	SUPER DURALUMIN PINION GEAR 64P 28T 600
PNB29	超硬ジュラピニオン	64P 29T	SUPER DURALUMIN PINION GEAR 64P 29T 600
PNB30	超硬ジュラピニオン	64P 30T	SUPER DURALUMIN PINION GEAR 64P 30T 600
PNB31	超硬ジュラピニオン	64P 31T	SUPER DURALUMIN PINION GEAR 64P 31T 600
PNB32	超硬ジュラピニオン	64P 32T	SUPER DURALUMIN PINION GEAR 64P 32T 600
PNB33	超硬ジュラピニオン	64P 33T	SUPER DURALUMIN PINION GEAR 64P 33T 600
PNB34	超硬ジュラピニオン	64P 34T	SUPER DURALUMIN PINION GEAR 64P 34T 600
PNB35	超硬ジュラピニオン	64P 35T	SUPER DURALUMIN PINION GEAR 64P 35T 600
PNB36	超硬ジュラピニオン	64P 36T	SUPER DURALUMIN PINION GEAR 64P 36T 600
PNB37	超硬ジュラピニオン	64P 37T	SUPER DURALUMIN PINION GEAR 64P 37T 600
PNB38	超硬ジュラピニオン	64P 38T	SUPER DURALUMIN PINION GEAR 64P 38T 600
PNB39	超硬ジュラピニオン	64P 39T	SUPER DURALUMIN PINION GEAR 64P 39T 600
PNB40	超硬ジュラピニオン	64P 40T	SUPER DURALUMIN PINION GEAR 64P 40T 600
PNB41	超硬ジュラピニオン	64P 41T	SUPER DURALUMIN PINION GEAR 64P 41T 600
PNB42	超硬ジュラピニオン	64P 42T	SUPER DURALUMIN PINION GEAR 64P 42T 600
PNB43	超硬ジュラピニオン	64P 43T	SUPER DURALUMIN PINION GEAR 64P 43T 600
PNB44	超硬ジュラピニオン	64P 44T	SUPER DURALUMIN PINION GEAR 64P 44T 600
PNB45	超硬ジュラピニオン	64P 45T	SUPER DURALUMIN PINION GEAR 64P 45T 600

PNB46	超硬ジュラピニオン	64P 46T	SUPER DURALUMIN PINION GEAR 64P 46T 600
PNB47	超硬ジュラピニオン	64P 47T	SUPER DURALUMIN PINION GEAR 64P 47T 600
PNB48	超硬ジュラピニオン	64P 48T	SUPER DURALUMIN PINION GEAR 64P 48T 600
PNB49	超硬ジュラピニオン	64P 49T	SUPER DURALUMIN PINION GEAR 64P 49T 600
PNB50	超硬ジュラピニオン	64P 50T	SUPER DURALUMIN PINION GEAR 64P 49T 600
PNB51	超硬ジュラピニオン	64P 51T	SUPER DURALUMIN PINION GEAR 64P 51T 600
PNB52	超硬ジュラピニオン	64P 52T	SUPER DURALUMIN PINION GEAR 64P 52T 600

4.8ピッチ 超硬ジュラピニオンギヤ 4.8pitch SUPER DURALUMIN PINION GEAR			
PNB515	超硬ジュラピニオン	48P 15T	SUPER DURALUMIN PINION GEAR 48P 15T 600
PNB516	超硬ジュラピニオン	48P 16T	SUPER DURALUMIN PINION GEAR 48P 16T 600
PNB517	超硬ジュラピニオン	48P 17T	SUPER DURALUMIN PINION GEAR 48P 17T 600
PNB518	超硬ジュラピニオン	48P 18T	SUPER DURALUMIN PINION GEAR 48P 18T 600
PNB519	超硬ジュラピニオン	48P 19T	SUPER DURALUMIN PINION GEAR 48P 19T 600
PNB520	超硬ジュラピニオン	48P 20T	SUPER DURALUMIN PINION GEAR 48P 20T 600
PNB521	超硬ジュラピニオン	48P 21T	SUPER DURALUMIN PINION GEAR 48P 21T 600
PNB522	超硬ジュラピニオン	48P 22T	SUPER DURALUMIN PINION GEAR 48P 22T 600
PNB523	超硬ジュラピニオン	48P 23T	SUPER DURALUMIN PINION GEAR 48P 23T 600
PNB524	超硬ジュラピニオン	48P 24T	SUPER DURALUMIN PINION GEAR 48P 24T 600
PNB525	超硬ジュラピニオン	48P 25T	SUPER DURALUMIN PINION GEAR 48P 25T 600
PNB526	超硬ジュラピニオン	48P 26T	SUPER DURALUMIN PINION GEAR 48P 26T 600
PNB527	超硬ジュラピニオン	48P 27T	SUPER DURALUMIN PINION GEAR 48P 27T 600
PNB528	超硬ジュラピニオン	48P 28T	SUPER DURALUMIN PINION GEAR 48P 28T 600
PNB529	超硬ジュラピニオン	48P 29T	SUPER DURALUMIN PINION GEAR 48P 29T 600
PNB530	超硬ジュラピニオン	48P 30T	SUPER DURALUMIN PINION GEAR 48P 30T 600
PNB531	超硬ジュラピニオン	48P 31T	SUPER DURALUMIN PINION GEAR 48P 31T 600
PNB532	超硬ジュラピニオン	48P 32T	SUPER DURALUMIN PINION GEAR 48P 32T 600
PNB533	超硬ジュラピニオン	48P 33T	SUPER DURALUMIN PINION GEAR 48P 33T 600
PNB534	超硬ジュラピニオン	48P 34T	SUPER DURALUMIN PINION GEAR 48P 34T 600
PNB535	超硬ジュラピニオン	48P 35T	SUPER DURALUMIN PINION GEAR 48P 35T 600
PNB536	超硬ジュラピニオン	48P 36T	SUPER DURALUMIN PINION GEAR 48P 36T 600
PNB537	超硬ジュラピニオン	48P 37T	SUPER DURALUMIN PINION GEAR 48P 37T 600
PNB538	超硬ジュラピニオン	48P 38T	SUPER DURALUMIN PINION GEAR 48P 38T 600
PNB539	超硬ジュラピニオン	48P 39T	SUPER DURALUMIN PINION GEAR 48P 39T 600
PNB540	超硬ジュラピニオン	48P 40T	SUPER DURALUMIN PINION GEAR 48P 40T 600

0.6モジュール 超硬ジュラピニオンギヤ 0.6module SUPER DURALUMIN PINION GEAR			
PNB612	超硬ジュラピニオン	m=0.6 12T	SUPER DURALUMIN PINION GEAR m=0.6 12T 600
PNB613	超硬ジュラピニオン	m=0.6 13T	SUPER DURALUMIN PINION GEAR m=0.6 13T 600
PNB614	超硬ジュラピニオン	m=0.6 14T	SUPER DURALUMIN PINION GEAR m=0.6 14T 600
PNB615	超硬ジュラピニオン	m=0.6 15T	SUPER DURALUMIN PINION GEAR m=0.6 15T 600
PNB616	超硬ジュラピニオン	m=0.6 16T	SUPER DURALUMIN PINION GEAR m=0.6 16T 600
PNB617	超硬ジュラピニオン	m=0.6 17T	SUPER DURALUMIN PINION GEAR m=0.6 17T 600
PNB618	超硬ジュラピニオン	m=0.6 18T	SUPER DURALUMIN PINION GEAR m=0.6 18T 600
PNB619	超硬ジュラピニオン	m=0.6 19T	SUPER DURALUMIN PINION GEAR m=0.6 19T 600
PNB620	超硬ジュラピニオン	m=0.6 20T	SUPER DURALUMIN PINION GEAR m=0.6 20T 600
PNB621	超硬ジュラピニオン	m=0.6 21T	SUPER DURALUMIN PIN

1/12用スポンジタイヤ ROUGH CUT FOAM DONUTS			
RS50S	フロントタイヤ	ラバー (35度):3セット入	1,000
RS50WS	フロントタイヤ	ラバー・ワイド (35度):3セット入	1,200
RS250S	フロントタイヤ	ラバー・ハード(40度):3セット入	1,000
RS250WS	フロントタイヤ	ラバー・ハード・ワイド(40度):3セット入	1,200
RS450	フロントタイヤ	ラバー・スーパー・ハード(45度):3セット入	1,800
RS51S	リヤタイヤ	Hラバー (25度):3セット入	1,200
RS151S	リヤタイヤ	Lラバー (25度):3セット入	1,800
RS451	リヤタイヤ	Lラバー・ハード(30度):3セット入	2,400
RS551	リヤタイヤ	Lラバー・スーパー・ハード(35度):3セット入	2,400

M300用接着整形済タイヤ FINISHED TIRE for M300			
RS80	接着整形済フロントタイヤ	Lラバー:2個入	1,000
RS280	接着整形済フロントタイヤ	Lラバー・ハード:2個入	1,000
RS480	接着整形済フロントタイヤ	Lラバー・スーパー・ハード:2個入	1,200
RS81	接着整形済リヤタイヤ	Hラバー:2個入	1,200
RS181	接着整形済リヤタイヤ	Lラバー:2個入	1,200
RS481	接着整形済リヤタイヤ	Lラバー・ハード:2個入	1,400
RS581	接着整形済リヤタイヤ	Lラバー・スーパー・ハード:2個入	1,400

ツーリングカー用スリックタイヤ SLICK TIRE for TOURING CAR			
TD1125	Rコンパウンド	スリックタイヤ	KR25:4個入
TD2224	Sコンパウンド	スリックタイヤ	KS24:4個入
TD2226	Sコンパウンド	スリックタイヤ	KS26:4個入

ツーリングカー用ラジアルタイヤ RADIAL TIRE for TOURING CAR			
TU41	ラジアルタイヤ	ナロー:2個入	600
TU41W	ラジアルタイヤ	ワイド:2個入	700

ドリフトラジアルタイヤ DRIFT RADIAL TIRE for TOURING CAR			
TU40	Med ナロー	ドリフトタイヤD3:2個入	980
TU45D3	VX Med ナロー	D3タイヤ付:2個入	1,800
TU47D3	8メッシュ Med ナロー	D3タイヤ付:2個入	1,800
TU141	ドリフト ナロー	ラジアルタイヤ:2個入	500
TU141W	ドリフト ワイド	ラジアルタイヤ:2個入	600
TU241	ドリフト ナロー	ラジアルタイヤ D2:2個入	500
TU241W	ドリフト ワイド	ラジアルタイヤ D2:2個入	600

ツーリングカー用接着整形済スポンジタイヤ FINISHED FOAM TIRE for TOURING CAR			
BT01430	VX	接着整形済 30° (X=10mm):2個入	1,500
BT01435	VX	接着整形済 35° (X=10mm):2個入	1,500
BT02430	8メッシュ	整形済 30° (X=10mm):2個入	1,500
BT02435	8メッシュ	整形済 35° (X=10mm):2個入	1,500
BT03430	VX	整形済 30° (X=7mm):2個入	1,500
BT03435	VX	整形済 35° (X=7mm):2個入	1,500
BT04430	8メッシュ整形済	30° (X=7mm):2個入	1,500
BT04435	8メッシュ整形済	35° (X=7mm):2個入	1,500

ツーリングカー用モールドインナー MOLD-INNER for TOURING CAR			
TU131M	肉厚モールドインナー	ミディアム:2個入	360
TU131MS	肉厚モールドインナー	ミディアムソフト:2個入	360
TU131S	肉厚モールドインナー	ソフト:2個入	360
TU131SS	肉厚モールドインナー	スーパーソフト:2個入	360
TU31M	軽量モールドインナー	ミディアム:2個入	360
TU31MS	軽量モールドインナー	ミディアムソフト:2個入	360
TU31S	軽量モールドインナー	ソフト:2個入	360
TU31SS	軽量モールドインナー	スーパーソフト:2個入	360

ツーリングカー用ホイール WHEEL for TOURING CAR			
WD11	VX ホイール(X=7mm):4個入	VX WHEEL for MED. NARROW (X=7mm): 4pcs.	440
WD21	8メッシュホイール(X=7mm):4個入	8-MESH WHEEL for MED. NARROW (X=7mm): 4pcs.	440
WD31	エアロディッシュホイール(X=7mm):4個入	AERO-DISH WHEEL for MED NARROW (X=7mm): 4pcs.	440
WD41	6メッシュホイール(X=7mm):4個入	6-MESH WHEEL for MED NARROW (X=7mm): 4pcs.	440
TU35P	VXホイール ナロー	メッキ:2個入	800
TU35WP	VX・メッキホイール ディープリム:4個入	VX PLATED WHEEL DEEP RIM (X=12mm): 4pcs.	1,400
TU36P	VXホイール ワイド	メッキ:2個入	800
TU37P	8メッシュホイール ナロー	メッキ:2個入	800
TU37WP	8メッシュ・メッキホイール ディープリム:4個入	8-MESH PLATED WHEEL DEEP RIM (X=12mm): 4pcs.	1,400
TU38P	8メッシュホイール ワイド	メッキ:2個入	800
TU45P	VXホイール ミディアムナロー	メッキ(X=10mm):2個入	650
TU47P	8メッシュホイール ミディアムナロー	メッキ(X=10mm):2個入	650

TU85P	VXホイール ミディアムナロー	メッキ(X=7mm):2個入	650
TU87P	8メッシュホイール ミディアムナロー	メッキ(X=7mm):2個入	650

MINIシャーシ用タイヤ TIRE for MINI CHASSIS			
TUM01	ミニ用	スポンジタイヤ	Cラバー
TUM02	ミニ用	スポンジタイヤ	Lラバー
TUM02H	ミニ用	スポンジタイヤ	Lラバー・ハード
TUM03	ミニ用	ラジアルタイヤ	RADIAL TIRE for MINI CHASSIS
TUM05	ミニ用	ミラクルラジアルタイヤ	MIRACLE RADIAL TIRE for MINI CHASSIS

MINIシャーシ用ホイール WHEEL for MINI CHASSIS			
TUM25	ミニ用	ディッシュホイール	DISH WHEEL for MINI CHASSIS
TUM25P	ミニ用	ディッシュホイール	メッキ DISH WHEEL CHROMED for MINI CHASSIS
TUM26	ミニ用	8メッシュホイール	8 MESH WHEEL for MINI CHASSIS
TUM26P	ミニ用	8メッシュホイール	メッキ 8 MESH WHEEL CHROMED for MINI CHASSIS

F-1 & Cカー用タイヤ TIRE for F-1 & C-CAR			
FO1	F-1 & Cカー用	フロントタイヤ・大径タイプ	FRONT TIRE for F-1 & C-CAR
FO1M	F-1用	小径フロントタイヤ・ロングライフ	FRONT TIRE for F-1 (LONG LIFE)
FO1S	F-1 & Cカー用	ソフトタイプフロントタイヤ	FRONT TIRE for F-1 (SOFT)
FO4M	F-1用	コンビネーションフロントタイヤ	COMBINATION FRONT TIRE for F-1
FO5	Cカー用	ハイグリップリヤタイヤ	HIGH GRIP REAR TIRE for C-CAR
FO11	F-1用	リヤタイヤ・ロングライフ	REAR TIRE for F-1 (LONG LIFE)
FO13	Cカー用	リヤタイヤ・ロングライフ	REAR TIRE for F-1 & C-CAR (LONG LIFE)

F-1用ホイール WHEEL for F-1			
FO25	F-103用	フロントホイール・ブラック:2個入	FRONT BLK WHEEL for F103 : 2pcs.
FO25P	F-103用	フロントホイール	シルバーメッキ:2個入
FO26	F-103用	リヤホイール・ブラック:2個入	REAR BLK WHEEL for F103 : 2pcs.
FO26P	F-103用	リヤホイール	シルバーメッキ:2個入

ROD ADJUSTER etc.

ロッドアジャスター ROD ADJUSTER			
AJ3813	ロッド・アジャスター	3.8	L=13:10個入
AJ4312	ロッド・アジャスター	4.3	L=12 (アジスタイ):10個入
AJ4316	ロッド・アジャスター	4.3	L=16:10個入
AJ4811	ロッド・アジャスター	4.8	L=11:10個入
AJ4815	ロッド・アジャスター	4.8	L=15:10個入
AJ4820	ロッド・アジャスター	4.8	L=20:10個入
AJT4810	ロッド・アジャスター	4.8	L=10:10個入
AJT4815	ロッド・アジャスター	4.8	L=15:10個入
AJ5810	ロッド・アジャスター	5.8	L=10:10個入
AJ5815	ロッド・アジャスター	5.8	L=15:10個入
AJ3813M	モリブデン入	ロッド・アジャスター	3.8 L=13:10個入
AJ4312S	モリブデン入	ロッド・アジャスター	4.3 L=12:8個入
AJ4316S	モリブデン入	ロッド・アジャスター	4.3 L=16:8個入
AJ4811M	モリブデン入	ロッド・アジャスター	4.8 L=11:10個入
AJ4815M	モリブデン入	ロッド・アジャスター	4.8 L=15:10個入
AJ4820M	モリブデン入	ロッド・アジャスター	4.8 L=20:10個入
AJ4825M	モリブデン入	ロッド・アジャスター	4.8 L=25:10個入
AJT4810S	モリブデン入	ロッド・アジャスター	4.8 L=10:8個入
AJT4815S	モリブデン入	ロッド・アジャスター	4.8 L=15:8個入
AJ5810S	モリブデン入	ロッド・アジャスター	5.8 L=10:8個入
AJ5815S	モリブデン入	ロッド・アジャスター	5.8 L=15:8個入

ジョイントボール JOINT BALL			
AJ3803	スタビ用ボール S	3.8:4個入	JOINT BALL for STABILIZER Dia.3.8 : 4pcs.
AJ4803	スタビ用ボール	4.8:4個入	JOINT BALL for STABILIZER Dia.4.8 : 4pcs.
AJ3801	ジョイントボール	座付き 3.8:5個入	JOINT BALL Dia.3.8/2.0 : 5pcs.
AJ3802	ジョイントボール	座付き 3.8:4個入	JOINT BALL Dia.3.8/2.0 : 4pcs.
AJ4301	ジョイントボール	座付き 4.3:5個入	JOINT BALL Dia.4.3/3.0 : 5pcs.
AJ4302	ジョイントボール	座付きハイマウント 4.3:4個入	JOINT BALL Dia.4.3/3.0 HIGH MOUNT : 4pcs.
AJ4303	アッパー・キングピン:	2個入	UPPER KING PIN for SIGMA 2 : 2pcs.
AJ4801	ジョイントボール	座付き 4.8:5個入	JOINT BALL Dia.4.8/3.0 : 5pcs.
AJ5801	ジョイントボール	座付き 5.8:5個入	JOINT BALL Dia.5.8/3.0 : 5pcs.
AJ4800	ジョイントボール	4.8:5個入	JOINT BALL Dia.4.8/2.0 : 5pcs.
AJ4802	ジョイントボール	4.8:5個入	JOINT BALL Dia.4.8/3.0 : 5pcs.
AJ4804	ジョイントボールナット	4.8:4個入	JOINT BALL NUT Dia.4.8:4pcs.
AJ5802	ジョイントボール	5.8:5個入	JOINT BALL Dia.5.8/3.0 : 5pcs.

AJ4301N	メッキ・ジョイントボール	座付き 4.3:4個入	HARD DURALUMIN JOINT BALL Dia.4.3/3.0 : 4pcs.
AJ4801N	メッキ・ジョイントボール	座付き 4.8:4個入	HARD DURALUMIN JOINT BALL Dia.4.3/3.0 : 4pcs.
AJ5801N	メッキ・ジョイントボール	座付き 5.8:4個入	HARD DURALUMIN JOINT BALL Dia.5.8/3.0 : 4pcs.
AJ4802N	メッキ・ジョイントボール	4.8:4個入	HARD DURALUMIN JOINT BALL Dia.4.8/3.0 : 4pcs.
AJ4804N	メッキ・ジョイントボール	座付き 4.8:4個入	HARD DURALUMIN JOINT BALL Dia.4.8/3.0 : 4pcs.
AJ5802N	メッキ・ジョイントボール	5.8:4個入	HARD DURALUMIN JOINT BALL Dia.5.8/3.0 : 4pcs.

タイロッド TIE ROD			
R2022	タイロッド	M2	L=22:4本入
R2032	タイロッド	M2	L=32:4本入
R2308	タイロッド	M2.3	L=8:4本入
R2312	タイロッド	M2.3	L=12:4本入
R2322	タイロッド	M2.3	L=22:4本入
R2332	タイロッド	M2.3	L=32:4本入
R2342	タイロッド	M2.3	L=42:4本入

ターンバックル TURN BUCKLE			
AJR16	ターンバックル・ロッド	L=16:4本入	TURN BUCKLE ROD Dia.3.0 L=16 : 4pcs.
AJR18	ターンバックル・ロッド	L=18:4本入	TURN BUCKLE ROD Dia.3.0 L=18 : 4pcs.
AJR20	ターンバックル・ロッド	L=20:4本入	TURN BUCKLE ROD Dia.3.0 L=20 : 4pcs.
R23T32	ターンバックル・ロッド	M2.3	L=32:4本入
R23T42	ターンバックル・ロッド	M2.3	L=42:4本入
R30T20	ターンバックル・ロッド	M3	L=20:4本入
R30T25	ターンバックル・ロッド	M3	L=25:4本入
R30T30	ターンバックル・ロッド	M3	L=30:4本入
R30T35	ターンバックル・ロッド	M3	L=35:4本入
R30T40	ターンバックル・ロッド	M3	L=40:4本入

ACCESSORY

汎用品 ACCESSORY			
SK1	シリコンループ	#10,000	SILICON LUBE #10,000
SK2	デフボール	1/8インチ:12個入	DIFF. BALL 1/8inch : 12pcs.
SK2C	セラミックデフボール(G5)	1/8インチ:6個入	CERAMIC DIFF. BALL (GRADE 5) 1/8inch : 6pcs.
SK2C8	セラミックデフボール(G5)	1/8インチ:8個入	CERAMIC DIFF. BALL (GRADE 5) 1/8inch : 8pcs.
SK3M	タイヤ接着両面テープ	38mmx10m	FASTENING TAPE for TIRE 38mm-10m
SK3S	タイヤ接着両面テープ	25mmx10m	FASTENING TAPE for TIRE 25mm-10m
SK6	タイヤカッター・ハブ	8 (F1&Cカー用)	TIRE SETTER HUB for TAMIYA F-1 & C-CAR (Dia.8)
SK7	シリコンシルバ・ワイヤ		SILICON WIRE (SILVER CORD)
SK8K	ホイールホルダー・真黒	3セット入	WHEEL HOLDER 3SET, in BLACK
SK8S	ホイールホルダー	3色セット	WHEEL HOLDER 3SET, in BLUE,YELLOW, RED
SK10	バイロン 'L'	蛍光イエロ	: 4枚入
SK11	バイロン 'S'	蛍光イエロ	: 5枚入
SK13	ボディ・マウントフォーム	1.0個入	BODY MOUNT FOAM : 10pcs.
SK14	ラバー両面テープ	6枚入	RUBBER W-SIDED TAPE : 6pcs.
SK15	クッションテープ	10枚入	CUSHION TAPE : 10pcs.
SK16	両面クリヤテープ	2枚入	CLEAR W-SIDED TAPE for STICKER : 2pcs.
SK17	クリスタル&ピニンケース		CRYSTAL & PINION CASE
SK17K	クリスタル&ピニンケース	まっ黒	CRYSTAL & PINION CASE in BLACK
SK18	ベアリング洗浄ケース		BEARING CLEANING CASE
SK18L	ベアリング洗浄ケース	大	BEARING CLEANING CASE, LARGE
SK19	からっシール	2枚入	BATTERY CHECK STICKER : 2pcs.
SK20	回転式メンテナンススタンド(ファン付)		TURNTABLE MAINTENANCE STAND & DC12V FAN
SK20A	回転式メンテナンススタンド		TURNTABLE MAINTENANCE STAND
SK20B	クーリングファン		COOLING FAN DC12V with TINY SWITCH
SK21	バッテリーボックス		KAWADA BATTERY ARRANGEMENT BOX : 5pcs.
SK22L	ポリカ板	t=1 330x165	LEXAN SHEET 330-165mm t=1.0
SK23	シリコンコード	1.6SQ	SILICONE WIRE 1.6SQ
SK24	シリコンコード	1/24用	SILICONE WIRE for 1/24 SCALE
SK25	デフルール		DIFF. LUBE
SK26	ボール・ダストカバー		DUST COVER for BALL
SK27	デフ用ダストカバー		DUST COVER for 1/10 or 1/12 BALL-DIFF.
SK28	バッテリー&パーツボックス		BATTERY & PARTS BOX
SK29	ハンディーRCバグ		HANDY RC BAG
SK30	ナイロンストラップ	1.0本入	NYLON STRAP in BLACK : 10pcs.
SK30SS	ナイロンストラップ	スリムタイプ	SS NYLON CABLE TIES SLIM SS
SK30S	ナイロンストラップ	スリムタイプ	S NYLON CABLE TIES S
SK30M	ナイロンストラップ	スリムタイプ	M NYLON CABLE TIES M
SK30L	ナイロンストラップ	スリムタイプ	L NYLON CABLE TIES L
SK31	4セル用バッテリーケース	5個入	BATTERY BOX for 4CELLS : 5pcs.
SK31S	4セル用バッテリーケース	12個入	BATTERY BOX for 4CELLS : 12pcs.

SK32	マジックテープ	20x150mm	MAGIC TAPE WIDTH 20mm
SK33	マジックテープ	25x150mm	MAGIC TAPE WIDTH 25mm
SK34	テフロンテープ	10x330mm:2本入	TEFLON TAPE 10X330mm 2pcs.
SK35	テフロンテープ	80x80mm	TEFLON TAPE 80X80mm
SK36	インパルスオイル	"ナタリー"	IMPULSE OIL "Natalie"
SK37	インパルスグリス	"ジョディー"	IMPULSE GREASE "Jodie"
SK38	モーター&ローター兼用ケース		MOTOR & ROTOR CASE
SK39	タイヤ接着コーン		TIRE CONE
SK40	先端ノズル	5個入	NOZZLE for INSTANT GRUE : 5pcs.
SK41	サスボール&モーターベアリング脱着器		SUS. BALL & MOTOR-BEARING SETTER
SK41a	スベアシャフト	サスボール&モーターベアリング脱着器用	SPARE SHAFT for SUS. BALL & MOTOR-BEARING SETTER
SK41b	スラストベアリング	3x8	THRUST-BEARING
SK42	キャリングケース	1/12用	CARRYING CASE FOR 1/12
SK43	キャリングケース	Mini-Z用	CARRYING CASE FOR Mini-Z
SK44	ハード・テフロンシート	150X390mm	HARD TEFLON SHEET 150x390mm
SK45	ハード・テフロンシート	150X193mm	HARD TEFLON SHEET 150x193mm
SK50SS	外せるストラップ	SS	REMOVABLE NYLON CABLE TIES SS
SK50S	外せるストラップ	S	REMOVABLE NYLON CABLE TIES S
SK50M	外せるストラ		

PRICE LIST

B34a	3.5 六角コネクター	メス:4個入 Dia.3.5mm HEX CONNECTOR FEMAL : 4pcs.	500
B35	金メッキ ワニ口 小	ALIGATER CRIP, GOLD PLATED SMALL	400
B36	金メッキ ワニ口 中	ALIGATER CRIP, GOLD PLATED MEDIUM	500
B37	金メッキ ワニ口 大	ALIGATER CRIP, GOLD PLATED LARGE	500
B38	マルチラムコネクター	6角 オス・メスセット(ツイストタイプ) MULTLAM CONNECTOR SET M&LFEMAL 1set (TWIST TYPE)	550
B38a	マルチラムコネクター	6角 メス:6個入 MULTLAM CONNECTOR SET FEMAL : 6pcs.	450
B39	マルチラムコネクター	6角 オス・メスセット(ストレートタイプ) MULTLAM CONNECTOR SET M&LFEMAL 1set (STRAIGHT TYPE)	550
B40	ダストブロッカー	DUST BLOCKER	500
B41	トランスポンダーステー	TRANSPONDERS STAY	500
B42	ショック用シャフトガイド:4個入	SHAFT GUIDE for SHOCK : 4pcs	600
B43	ホイールバランス	M300用 WHEEL BALANCER for M300	3,600
B44	ホイールバランス	ツーリングカー用 WHEEL BALANCER for TOURING CAR	3,600
B45	ミニサーボ用カーボンプレート	CARBON PLATE for MINI SERVO	600
B48	MCコネクター	クランク(ツイスト):2個入 MC CONNECTOR with CRANK (TWIST) : 2pcs.	600
B48a	MCコネクター	用クランクヘッド CRANK HEAD for MC CONNECTOR : 5pcs.	450
B49	MCコネクター	クランク(ストレート):2個入 MC CONNECTOR with CRANK (STRAIGHT): 2pcs.	600
B50	クラッチブッシュ	3:1.2個入 CLUTCH BUSH for DIFF : 12pcs.	800
B51	クラッチブッシュ	2.4:1.2個入 3/32" CLUTCH BUSH for DIFF : 12pcs.	800
B52	3.5バナナ	オスメス中継セット:5セット入 3.5 GOLD CONNECTOR SET:5sets	500
B55	ピニオン変換アダプター	PINION SHAFT ADAPTER	300

汎用コネクター CONNECTOR			
CN101	7.2Vコネクターセット	7.2V CONNECTOR SET	160
CN102	BECコネクターセット	BEC CONNECTOR SET	160

OIL SHOCK

オイルダンパー OIL SHOCK			
DN100	CPダンパー	SS:2個入 CP OIL SHOCK SS for TOURING CAR : 2pcs.	3,200
DN100A	SPダンパー	SS :2個入 SP OIL SHOCK SS for TOURING CAR : 2pcs.	2,400
DN101	オイルシールセット:4個入	SHOCK SEALS : 4pcs.	360
DN102	ブラダンパー用オイルシール:4個入	SHOCK SEALS for PLASTIC OIL SHOCK : 4pcs.	200
DN901	ダンパーケース	CPダンパー用:2個入 SHOCK CASE for DN100 : 2pcs.	1,500
DN901A	ダンパーケース	SPダンパー用:2個入 SHOCK CASE for DN100A : 2pcs.	1,000
DN902A	ダンパーシャフト&Oリング(3)x2セット入	SHOCK SHAFT & O-RING : 2pcs.	300
DN902F	テフロンコートダンパーシャフト:2個入	TEFLON COAT SHOCK SHAFT : 2pcs.	400
DN904	O-リングキャップ&ケースキャップ	CPダンパー用:2セット入 O-RING CAP & CASE CAP for DN100 : 2set	800
DN904A	O-リングキャップ&ケースキャップ	SPダンパー用:2セット入 O-RING CAP & CASE CAP for DN100A : 2set	400
DN905	オイルシール&ダストブーツ	CPダンパー用:2セット入 OIL SEAL & DUST BOOTS for DN100 : 2set	800
DN905A	スプリングアジャスター	SPダンパー用:2セット入 SPRING ADJUSTER for DN100A : 2pcs.	400
DN906	プラスチックパーツ	CPダンパー用:2セット入 PLASTIC PARTS for DN100 : 2set	600
DN906A	プラスチックパーツ	SPダンパー用:2セット入 PLASTIC PARTS for DN100A : 2set	600
DN907	シリコンOリング	3:1.0個入 O-RING : 10 pcs.	400
DN909	ダンパーピストンセット:6セット入	HIGH MOLECULE PLASTIC PISTON SET : 6sets	400

スプリング SPRING			
SX28a	ショートスプリング "a"	(148g/mm) SHORT SPRING "a" (148g/mm)	300
SX28b	ショートスプリング "b"	(169g/mm) SHORT SPRING "b" (169g/mm)	300
SX28c	ショートスプリング "c"	(196g/mm) SHORT SPRING "c" (196g/mm)	300
SX28d	ショートスプリング "d"	(210g/mm) SHORT SPRING "d" (210g/mm)	300
SX28e	ショートスプリング "e"	(234g/mm) SHORT SPRING "e" (234g/mm)	300
SX28f	ショートスプリング "f"	(263g/mm) SHORT SPRING "f" (263g/mm)	300
SX28g	ショートスプリング "g"	(272g/mm) SHORT SPRING "g" (272g/mm)	300
SX28h	ショートスプリング "h"	(302g/mm) SHORT SPRING "h" (302g/mm)	300
SX28i	ショートスプリング "i"	(340g/mm) SHORT SPRING "i" (340g/mm)	300
SX28j	ショートスプリング "j"	(388g/mm) SHORT SPRING "j" (388g/mm)	300
SX28k	ショートスプリング "k"	(460g/mm) SHORT SPRING "k" (460g/mm)	300
SY28E	ショートスプリング "E"	(250g/mm) SHORT SPRING "E" (250g/mm)	300
SY28F	ショートスプリング "F"	(272g/mm) SHORT SPRING "F" (272g/mm)	300
SY28G	ショートスプリング "G"	(302g/mm) SHORT SPRING "G" (302g/mm)	300
SY28H	ショートスプリング "H"	(340g/mm) SHORT SPRING "H" (340g/mm)	300
SY28I	ショートスプリング "I"	(388g/mm) SHORT SPRING "I" (388g/mm)	300
SY28J	ショートスプリング "J"	(432g/mm) SHORT SPRING "J" (432g/mm)	300
SY28K	ショートスプリング "K"	(460g/mm) SHORT SPRING "K" (460g/mm)	300
SY28L	ショートスプリング "L"	(494g/mm) SHORT SPRING "L" (494g/mm)	300
SY28M	ショートスプリング "M"	(531g/mm) SHORT SPRING "M" (531g/mm)	300

オイル OIL			
DN-S1050	インパルス・ショックオイルセット	IMPULSE SHOCK-OIL SET #100#500	3,400
DN-S10	インパルス・ショックオイル#100	IMPULSE SHOCK-OIL #100	380
DN-S15	インパルス・ショックオイル#150	IMPULSE SHOCK-OIL #150	380

DN-S20	インパルス・ショックオイル#200	IMPULSE SHOCK-OIL #200	380
DN-S25	インパルス・ショックオイル#250	IMPULSE SHOCK-OIL #250	380
DN-S30	インパルス・ショックオイル#300	IMPULSE SHOCK-OIL #300	380
DN-S35	インパルス・ショックオイル#350	IMPULSE SHOCK-OIL #350	380
DN-S40	インパルス・ショックオイル#400	IMPULSE SHOCK-OIL #400	380
DN-S45	インパルス・ショックオイル#450	IMPULSE SHOCK-OIL #450	380
DN-S50	インパルス・ショックオイル#500	IMPULSE SHOCK-OIL #500	380

BODY

1/12用ボディー BODY for 1/12 RACING CAR			
RS60	1/12用 ボディー	KAWADA SP KAWADA SP BODY for 1/12th RACING CAR	1,500
RS621	1/12用 ボディー	K961 K961 BODY for 1/12th RACING CAR	900
RS62L	1/12用 ボディー	K961 (軽量タイプ) K961 BODY LIGHT WEIGHT for 1/12th RACING CAR	1,500
RS63	1/12用 ボディー	K021 K-021 BODY for 1/12th RACING CAR	1,250
RS64	1/12用 ボディー	K022 K-022 BODY for 1/12th RACING CAR	1,250
RS65	1/12用 ボディー	K031 K-031 BODY for 1/12th RACING CAR	1,250
RS66	1/12用 ボディー	ザウバー・メルセデス TYPE-AD K-071 BODY (SAUBER TYPE-AD) for 1/12th RACING CAR	1,800
PO60	PORSCHE ボディ	PORSCHE BODY	2,800

トリップメイト用ボディー BODY for TRIP MATE			
TM14	トヨタスーパ	ボディーセット TOYOTA SUPRA BODY SET	1,000
TM61	R33-GTR	ボディーセット R33 GT-R BODY SET	1,400
TM62	F50-GT1	ボディーセット F50- GT1 BODY SET	1,600
TM63	CLK - GTR	ボディーセット CLK-GTR BODY SET	1,600
TM64	RX7	ボディーセット RSウイング&デカル付 RX-7 BODY SET with RS-WING & DECAL	1,300
TM65	S2000	ボディーセット RSウイング&デカル付 S2000 BODY SET with RS-WING & DECAL	1,300

ツーリングカー用ボディー BODY for TOURING CAR			
TU60	LS400GT	ボディー・セット(200mm) LS-400GT BODY SET (WIDTH=200mm)	3,600
TU60A	LS400GT用	デカル DECAL for LS-400GT BODY	1,000
TU61L	MR2LM	ボディーセット(190mm) MR2LM BODY SET with DECAL(WIDTH=190mm)	2,800
TU62A	セドグロY33用	デカル DECAL for CED/GL0 Y33 BODY	1,000
TU62C	セドグロY33	ボディーセット(200mm) CED/GL0 Y33 BODY SET (WIDTH=200mm)	3,600
TU63	GT1-LM	ボディーセット(190mm) GT1-LM BODY SET (WIDTH=190mm)	4,000
TU63A	GT1-LM用	デカル DECAL for GT1-LM BODY	1,000
TU64	トヨタ2000GT	ボディーセット(190mm) TOYOTA 2000GT BODY SET (WIDTH=190mm)	4,200
TU65W	チェイサー	ボディーセット RSウイング・ライトデカル付(190mm) TOYOTA CHASER BODY SET (WIDTH=194mm)with RS-WING AND LIGHT DECAL	3,000
TU66W	RX-7	ボディーセット RSウイング・デカル付(190mm) RX7 BODY SET (WIDTH=194mm)with RS-WING AND DECAL	3,500
TU66A	RX-7用	デカル DECAL for RX7 BODY SET	700
TU67	イントレピッド	ボディー (ステッカー無/194mm) INTREPID BODY SET without DECAL	2,500
TU67A	イントレピッド用	デカル DECAL for INTREPID BODY	700

ウイング WING			
TU44	RSウイング	RS WING	980
TU66B	ツーリングカー用	ハイトラクションウイング RACING WING for TURING CAR	400

MINIシャーシ用ボディー BODY for MINI CHASSIS			
TUM60	1300GTAm	ボディーセット 1300GTAm (ALFA ROMEO TYPE) BODY SET for M01 & 02	3,600
TUM60A	1300GTAm用	デカル DECAL for 1300GTAm	1,000
TUM61	356スピードスター	ボディー 356 SPEEDSTER (PORSCHE TYPE) BODY SET for M01 & 02	3,600
TUM61A	356スピードスター用	デカル DECAL for 356 SPEEDSTER	1,000
TUM62	エラン26R	ボディー ELAN 26R (LOTAS TYPE) BODY SET for M01 & 02	3,600
TUM62A	エラン26R	デカル DECAL for ELAN 26R	1,000

COMPETITION ELECTRONICS

コンペティションエレクトロニクス社製品 COMPETITION ELECTRONICS			
CE14a	セルラベル	ターボマッチャー用 LABEL BATTERY YELLOW : 100sheet	15,000
CE17c	CE用コネクターセット:1ペア	CONNECTOR SET for COMPETITION ELECTRONICS	500
CE19	ターボマッチャー	4/35 TURBO MATCHER 4/35	164,000
CE23	TURBO35 GFX	TURBO35 GFX	94,000
CE24	ターボチャージャー	ピットブル X3 TURBO CHARGER PIT BULL X3	30,000
CE25	ターボマッチャー	8 MATCHER 8	380,000
CE4	単セル・ホルダー	SINGLE CELL HOLDER	5,200

TIRE SETTER and HUB

TG06H	タイヤセッター-G3 (シャフト径 8)	TIRE SETTER G3	14,200
TG302	TG-03用 6- 8変換シャフト	Dia.8-8 EXCHANGED SHAFT for TG-03	600

TU90	ツーリングカー用タイヤセッターハブ(6)	TIRE SETTER HUB for TOURING CAR (Dia.6)	1,000
TU91	ツーリングカー用タイヤセッターハブ(8)	TIRE SETTER HUB for TOURING CAR (Dia.8)	1,000
KM91	M300用タイヤカッターハブ (6)	TIRE SETTER HUB for M300 (Dia.6)	1,000
KM92	M300用タイヤカッターハブ (8)	TIRE SETTER HUB for M300 (Dia.8)	1,500
KM94	M300用タイヤカッターハブ (8)	TIRE SETTER HUB for M300 (Dia.8)	1,500
KM95	M300用タイヤセッターハブ (MAXMOD)	TIRE SETTER HUB for M300 for MAXMOD	2,000
KM97	M300用タイヤセッターハブ・クランプ式	TIRE SETTER HUB CLAMP TYPE for M300 (Dia.8) for HUDY	3,800

MATERIAL CARBON

カーボンシャフト CARBON SHAFT			
CM52	2	カーボンシャフト:2本入 MATERIAL CARBON SHAFT(Dia.2mm) : 2pcs.	400
CM53	3	カーボンシャフト:2本入 MATERIAL CARBON SHAFT(Dia.3mm) : 2pcs.	600
CM54	4	カーボンシャフト:2本入 MATERIAL CARBON SHAFT(Dia.4mm) : 2pcs.	800
CM55	5	カーボンシャフト MATERIAL CARBON SHAFT(Dia.5mm)	600
CM56	6	カーボンシャフト MATERIAL CARBON SHAFT(Dia.6mm)	700

カーボン&FRPプレート CARBON & FRP PLATE			
CM201	マテリアルカーボンGRP	140X241mm t=2.0 MATERIAL CARBON GRP 140X241mm t=2.0	5,500
CM202	マテリアルカーボンGRP	140X340mm t=2.5 MATERIAL CARBON GRP 140X340mm t=2.5	7,800
CM202G	マテリアルFRP	140X340mm t=2.5 MATERIAL FRP 140X340mm t=2.5	3,000
CM204	マテリアルカーボンGRP	140X140mm t=3.0 MATERIAL CARBON GRP 140X140mm t=3.0	3,600

NUT & SCREW

ナット Nut			
RN21	2mm	ロックナット:10個入 M2 LOCK NUT : 10pcs.	350
RN30	3mm	ナイロン・ロックナット:10個入 M3 NYLON LOCK NUT : 10pcs.	400
RN30H	3mm	ハード・ロックナット:10個入 M3 HARD NYLON LOCK NUT : 10pcs.	450
RN31	3mm	薄型ロックナット:10個入 M3 LOCK NUT THIN TYPE : 10pcs.	350
RN40	4mm	ナイロン・ロックナット:10個入 M4 NYLON LOCK NUT : 10pcs.	400
RN40H	4mm	ハード・ロックナット:10個入 M4 HARD NYLON LOCK NUT : 10pcs.	450
RN41	4mm	ロックナット(薄型):10個入 M4 LOCK NUT THIN TYPE : 10pcs.	350

チタンビス TITANIUM SCREW			
T1308	チタン皿ビス	M3×8mm:6個入 TITANIUM FLAT-HEAD SCREW M3X8mm : 6pcs.	300
T1310	チタン皿ビス	M3×10mm:6個入 TITANIUM FLAT-HEAD SCREW M3X10mm : 6pcs.	300
T1312	チタン皿ビス	M3×12mm:6個入 TITANIUM FLAT-HEAD SCREW M3X12mm : 6pcs.	300
T2308	チタン楕ビス	M3×8mm:6個入 TITANIUM ROUND-HEAD SCREW M3X8mm : 6pcs.	330
T2310	チタン楕ビス	M3×10mm:6個入 TITANIUM ROUND-HEAD SCREW M3X10mm : 6pcs.	300
T2312	チタン楕ビス	M3×12mm:6個入 TITANIUM ROUND-HEAD SCREW M3X12mm : 6pcs.	330

シンヘッドビス THIN HEAD SCREW			
TTP2605	TPシンヘッドビス	M2.6x5 TP THIN HEAD SCREW M2.6x5	200
TTP2606	TPシンヘッドビス	M2.6x6 TP THIN HEAD SCREW M2.6x6	200
TTP2608	TPシンヘッドビス	M2.6x8 TP THIN HEAD SCREW M2.6x8	200
TTP2610	TPシンヘッドビス	M2.6x10 TP THIN HEAD SCREW M2.6x10	200
TTP3006	TPシンヘッドビス	M3x6 TP THIN HEAD SCREW M3x6	200
TTP3008	TPシンヘッドビス	M3x8 TP THIN HEAD SCREW M3x8	200
TTP3010	TPシンヘッドビス	M3x10 TP THIN HEAD SCREW M3x10	200
TTP3012	TPシンヘッドビス	M3x12 TP THIN HEAD SCREW M3x12	200
TFH2605	FHシンヘッドビス	M2.6x5 FH THIN HEAD SCREW M2.6x5	200
TFH2606	FHシンヘッドビス	M2.6x6 FH THIN HEAD SCREW M2.6x6	200
TFH2608	FHシンヘッドビス	M2.6x8 FH THIN HEAD SCREW M2.6x8	200
TFH2610	FHシンヘッドビス	M2.6x10 FH THIN HEAD SCREW M2.6x10	200
TFH3006	FHシンヘッドビス	M3x6 FH THIN HEAD SCREW M3x6	200
TFH3008	FHシンヘッドビス	M3x8 FH THIN HEAD SCREW M3x8	200
TFH3010	FHシンヘッドビス	M3x10 FH THIN HEAD SCREW M3x10	200
TFH3012	FHシンヘッドビス	M3x12 FH THIN HEAD SCREW M3x12	200

OPTION PARTS for TAMIYA

F-1用パーツ PARTS for F-1			
FO3M	F1・Mc用カーボンシャーシ	CARBON MAIN CHASSIS	6,200
FO6	キングピンセット	KING PIN SET	500
FO7	SPリネージュセット	SP TIE ROD SET	600
FO7T	ターンバックル・リネージュ	TURNBACKLE TIE ROD SET	900
FO37	ターンバックル・タイトロッドセット (103シャーシ)	TURNBACKLE TIE ROD SET for 103 CHASSIS	800
FO8	ヒートシンク・モーターマウント	HEAT SINK MOTOR MOUNT	3,700
FO9	F103用カーボンシャフト	CARBON SHAFT for TAMIYA F103	1,300
FO9W	カーボンシャフト(ワイド)	CARBON SHAFT (WIDE)	1,700

PRICE LIST

FO15M	F-102用 ボールサスペンションキット	BALL SUS. KIT	1,800
FOB15	ボールサスペンションキットF103用	BALL SUSPENSION KIT for F103	2,000
FO16M	FRP サブシャーシ t=1.8mm	FRP SUB CHASSIS t=1.8mm	1,600
FO17	フリクション・プレートセット	FRICTION PLATE SET	1,800
FO21	インチスパー変換アダプター	INCH SPUR GEAR ADAPTER	350
FOB100	F1用スパーギヤセット		